



GAGGIA[®]

ISTRUZIONI PER L'USO
OPERATING INSTRUCTIONS
GEBRAUCHSANWEISUNG
MODE D'EMPLOI
INSTRUCCIONES DE USO
GEBRUIKSAANWIJZING
INSTRUCCOES E MODO DE EMPREGO

**SYNCRONY
DIGITAL**





Ci congratuliamo per la vostra scelta!

Grazie a questa macchina potrete gustare un delizioso caffè o cappuccino nel comfort della vostra casa.

Congratulations on your choice!

As the proud owner of the machine, you can now experience the taste of a delicious cup of espresso or cappuccino in the comfort of your own home.

Wir gratulieren Ihnen zu Ihrer Wahl!

Dank dieser Maschine können Sie jetzt bequem zu Hause einen köstlichen Espresso oder Cappuccino trinken.

Félicitations pour votre choix.

Grâce à cette machine, vous pouvez maintenant déguster chez vous un délicieux espresso ou un cappuccino.

¡Les felicitamos por su decisión!

Gracias a ésta máquina podrán degustar un delicioso café o capuchino en la comodidad de su hogar.

Wij feliciteren u met uw keuze! Dank zij dit apparaat kunt u thuis van een lekker kopje koffie of cappuccino genieten.

Felicitamo-lo pela sua escolha!

Graças à Coffee pode saborear um delicioso café ou cappuccino no conforto da sua casa.



F - A (01)

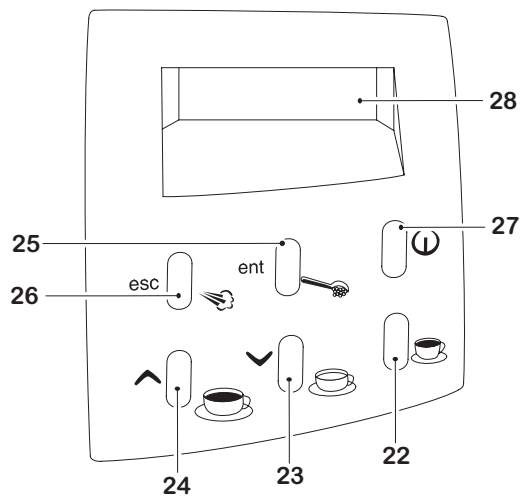
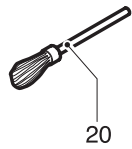
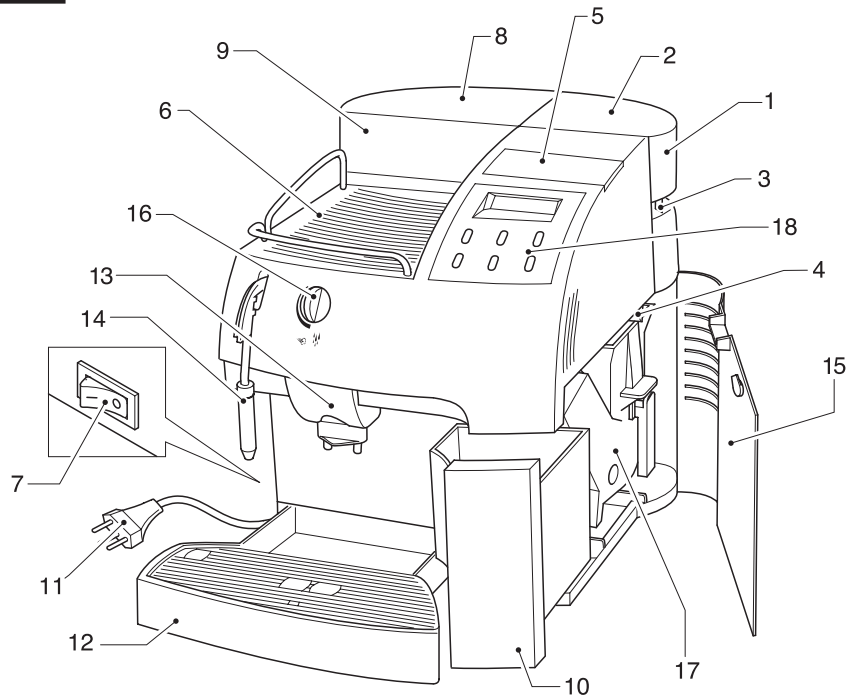

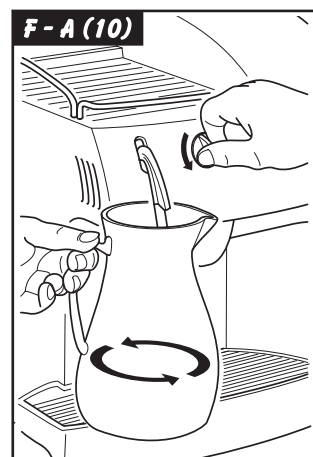
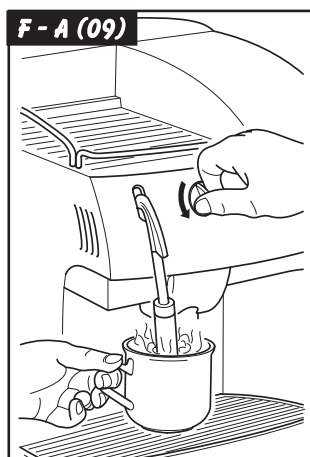
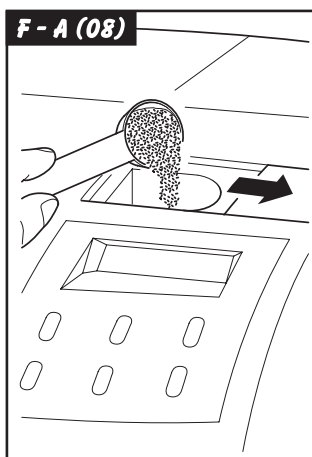
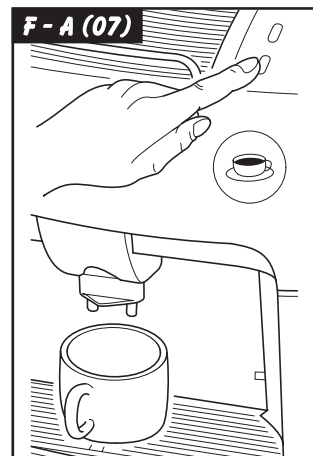
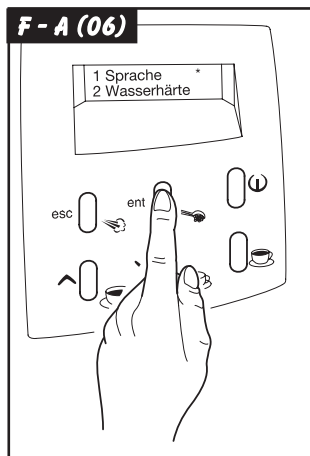
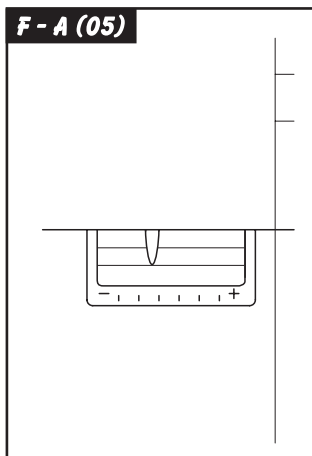
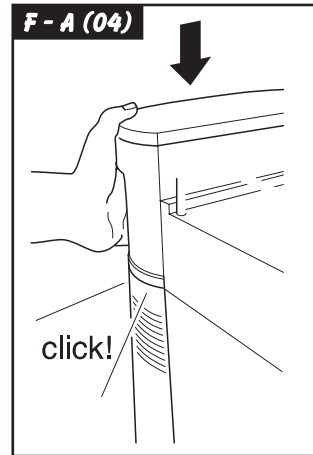
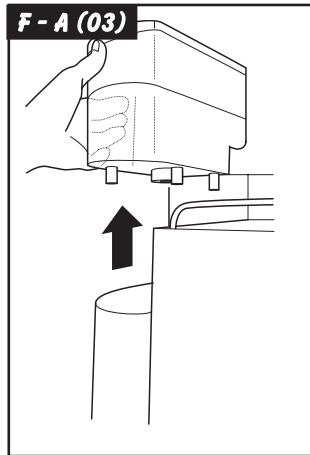
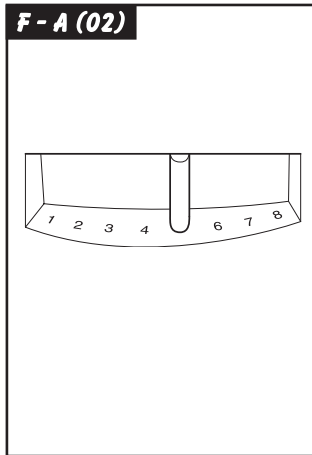

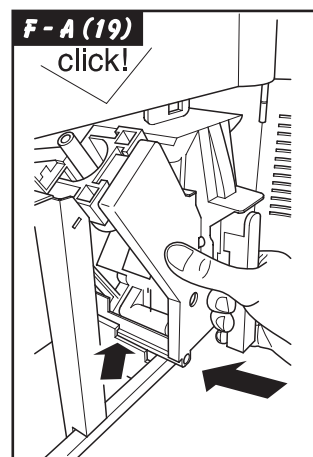
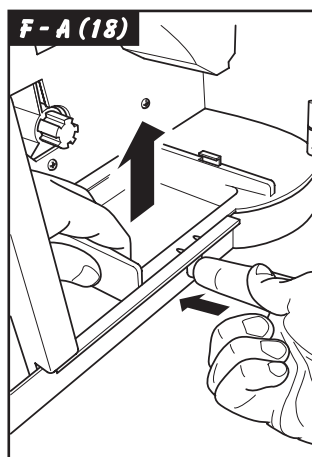
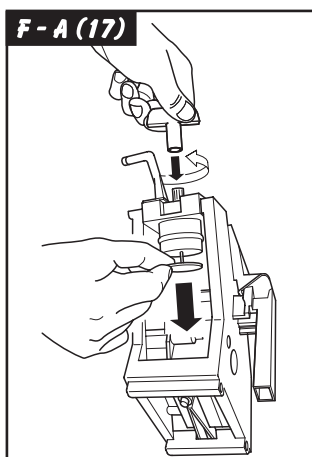
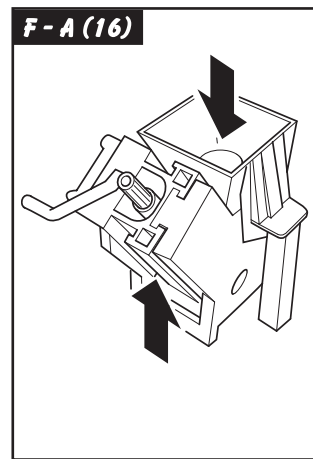
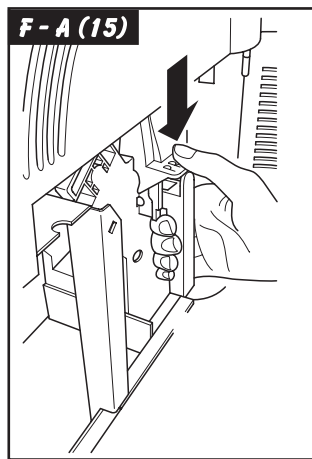
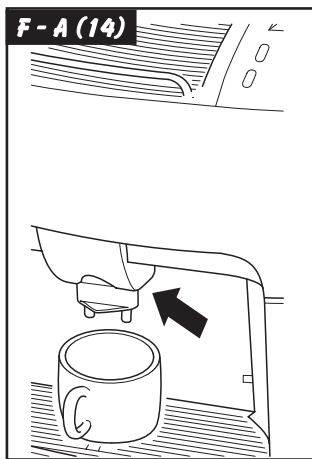
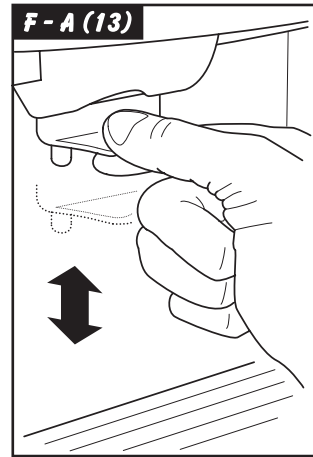
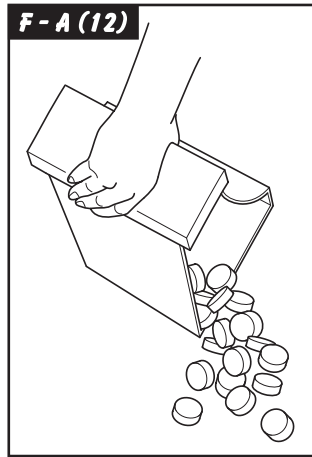
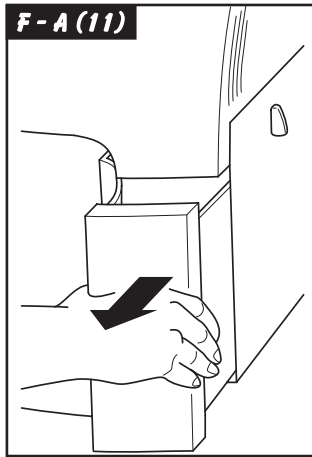



ITALIANO

PRECAUZIONI IMPORTANTI

Durante l'utilizzo di elettrodomestici, è consigliabile prendere alcune precauzioni per limitare il rischio di incendi, scosse elettriche e/o incidenti.

- 1 Leggere attentamente tutte le istruzioni ed informazioni riportate in questo manuale e in qualsiasi altro opuscolo contenuto nell'imballo prima di avviare od utilizzare la macchina espresso.
- 2 Non toccare superfici calde.
- 3 Non immergere cavo, spine o il corpo della macchina in acqua o altro liquido per evitare incendi, scosse elettriche o incidenti.
- 4 Fare particolare attenzione durante l'utilizzo della macchina espresso in presenza di bambini.
- 5 Togliere la spina dalla presa se la macchina non viene utilizzata o durante la pulizia. Farla raffreddare prima di inserire o rimuovere pezzi e prima di procedere alla sua pulizia.
- 6 Non utilizzare la macchina con cavo o spina danneggiati o in caso di guasti o rotture. Far controllare o riparare l'apparecchio presso il centro di assistenza più vicino.
- 7 L'utilizzo di accessori non consigliati dal produttore possono causare danni a cose e persone.
- 8 Non utilizzare la macchina espresso all'aperto.
- 9 Evitare che il cavo penda dal tavolo o che tocchi superfici calde.
- 10 Tenere la macchina espresso lontano da fonti di calore.
- 11 Controllare che la macchina espresso sia in posizione "Spento" prima di inserire la spina nella presa. Per spegnerla, posizionarla su "Spento" e rimuovere quindi la spina dalla presa.
- 12 Utilizzare la macchina unicamente per uso domestico.
- 13 Fare estrema attenzione durante l'utilizzo del vapore.

CONSERVARE QUESTE ISTRUZIONI

AVVERTENZA

La macchina espresso è stata studiata unicamente per uso domestico. Qualsiasi intervento di assistenza, fatta eccezione per le operazioni di pulizia e di normale manutenzione, dovrà essere prestato da un centro di assistenza autorizzato. Non immergere la macchina in acqua. Qualsiasi riparazione dovrà essere effettuata unicamente dal centro di assistenza autorizzato.

- 1 Controllare che il voltaggio indicato sulla targhetta corrisponda al vostro.
- 2 Non utilizzate mai acqua tiepida o calda per riempire il serbatoio dell'acqua. Utilizzate unicamente acqua fredda.
- 3 Non toccate con le mani le parti calde della macchina ed il cavo di alimentazione durante il funzionamento.
- 4 Non pulire mai con detersivi corrosivi o utensili che graffiano. È sufficiente un panno morbido inumidito con acqua.
- 5 Per evitare la formazione di calcare, si può utilizzare acqua minerale naturale.

ISTRUZIONI SUL CAVO ELETTRICO

- A** Viene fornito un cavo elettrico abbastanza corto per evitare che si attorcigli o che vi inciampiate.
- B** Si possono utilizzare, con molta attenzione, delle prolunghe.
- C** Qualora venga utilizzata una prolunga, verificare:
- 1 che il voltaggio riportato sulla prolunga sia perlomeno, uguale al voltaggio elettrico dell'elettrodomestico;
 - 2 che sia munito di una spina a tre pin con messa a terra (qualora il cavo dell'elettrodomestico sia di questo tipo);
 - 3 che il cavo non penda dal tavolo per evitare di inciamparvi.





ITALIANO

1 GENERALITÀ

La macchina da caffè è indicata per la preparazione di caffè espresso impiegando sia caffè in grani sia caffè in polvere ed è dotata di un dispositivo per l'erogazione del vapore e dell'acqua calda.



Il corpo della macchina, dall'elegante design, è stato progettato per uso domestico e non è indicato per un funzionamento continuo di tipo professionale.

 **Attenzione. Non si assumono responsabilità per eventuali danni in caso di:**

- impiego errato e non conforme agli scopi previsti;
- riparazioni non eseguite presso i centri d'assistenza autorizzati;
- manomissione del cavo di alimentazione;
- manomissione di qualsiasi componente della macchina;
- impiego di pezzi di ricambio ed accessori non originali.

In questi casi viene a decadere la garanzia.

1.1 Per facilitare la lettura

 Il triangolo d'avvertimento indica tutte le istruzioni importanti per la sicurezza dell'utente.  Attenersi scrupolosamente a tali indicazioni per evitare ferimenti gravi!

 Questo simbolo evidenzia le informazioni da tenere in maggiore considerazione, per un migliore utilizzo della macchina.

Le illustrazioni corrispondenti al testo si trovano nel risvolto di copertina. Tenere queste pagine aperte durante la lettura delle istruzioni per l'uso.

1.2 Impiego di queste istruzioni per l'uso

Conservare queste istruzioni per l'uso in un luogo sicuro ed allegarle alla macchina per caffè qualora un'altra persona dovesse utilizzarla.

Per ulteriori informazioni o nel caso di proble-

mi, non trattati del tutto o soltanto insufficientemente nelle presenti istruzioni, rivolgetevi ai Centri di Assistenza Autorizzati.

2 DATI TECNICI

• Tensione nominale	Vedi targhetta posta sull'apparecchio
• Potenza nominale	Vedi targhetta posta sull'apparecchio
• Materiale corpo	Metallo
• Dimensioni (l x a x p) (mm)	330 x 395 x 385
• Peso (Kg)	13
• Lunghezza cavo (mm)	1200
• Pannello comandi	Frontale (Digitale)
• Serbatoio acqua	Estraibile
• Alimentazione	Vedi targhetta posta sull'apparecchio
• Serbatoio acqua (lt.)	2,4
• Capacità contenitore caffè (gr)	300 di caffè in grani
• Pressione pompa (bar)	15
• Caldaia	Alluminio
• Dispositivi di sicurezza	Valvola di sicurezza pressione caldaia termostato di sicurezza.

Con riserva di modifiche di costruzione ed esecuzione dovute al progresso tecnologico.

Macchina conforme alla Direttiva Europea 89/336/CEE (Decreto legislativo 476 del 04/12/92), relativa all'eliminazione dei disturbi radiotelevisivi.



ITALIANO

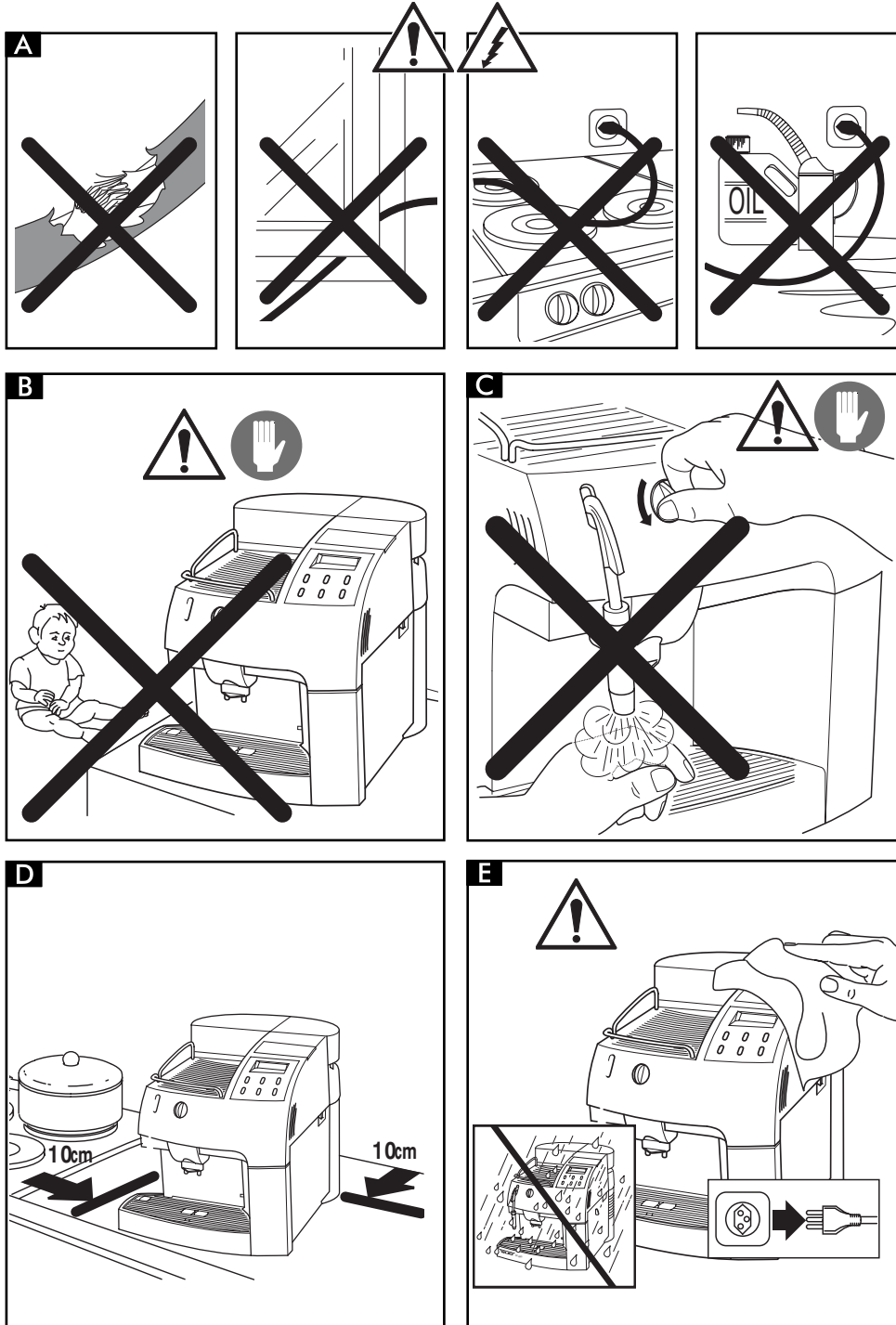



ITALIANO

3 NORME DI SICUREZZA



Mai mettere a contatto dell'acqua le parti sotto corrente: pericolo di cortocircuito! Il vapore surriscaldato e l'acqua calda possono provocare scottature! Mai dirigere il getto di vapore o dell'acqua calda verso parti del corpo, toccare con precauzione il beccuccio vapore / acqua calda: pericolo di scottature!

Destinazione d'uso

- La macchina per caffè è prevista esclusivamente per l'impiego domestico.
- È vietato apportare modifiche tecniche e ogni impiego illecito, a causa dei rischi che essi comportano!
- La macchina per caffè deve essere utilizzata solo da adulti in condizioni psico-fisiche non alterate.

Alimentazione di corrente

- Allacciare la macchina per caffè soltanto ad una presa di corrente adeguata.
- La tensione deve corrispondere a quella indicata sulla targhetta dell'apparecchio.

Cavo d'alimentazione (Fig.A)

- Mai usare la macchina per caffè se il cavo d'alimentazione è difettoso.
- Far sostituire subito da un Centro di Assistenza Autorizzato i cavi e le spine difettosi.
- Non far passare il cavo d'alimentazione per angoli e su spigoli vivi, sopra oggetti molto caldi e proteggerlo dall'olio.
- Non portare o tirare la macchina per caffè tenendola per il cavo.
- Non estrarre la spina tirandola per il cavo oppure toccarla con le mani ed i piedi bagnati.
- Evitare che il cavo d'alimentazione cada liberamente da tavoli o scaffali.

Protezione d'altre persone (Fig.B)

- Assicurarsi che nessun bambino abbia la pos-

sibilità di giocare con la macchina per caffè. I bambini non si rendono conto del pericolo connesso agli elettrodomestici.

- Non lasciare i materiali utilizzati per imballare la macchina alla portata dei bambini.

Pericolo d'ustioni (Fig.C)

- Non dirigere contro se stessi e/o altri il getto di vapore surriscaldato e/ o d'acqua calda: **pericolo di scottature.**
- Usare sempre le apposite maniglie o manopole.
- Non inserire oggetti attraverso le aperture dell'apparecchio.

Spazio per l'installazione, l'uso e la manutenzione (Fig.D)

- Scegliere un piano d'appoggio ben livellato.
- Sistemare la macchina per caffè in un posto sicuro, dove nessuno possa rovesciarla o venirne ferito.
- Scegliere un ambiente sufficientemente illuminato, igienico e con presa di corrente facilmente accessibile;
- Non posare la macchina su superfici molto calde e nelle vicinanze di fiamme aperte per evitare che la carcassa fonda o comunque si danneggi.
- Porre a 10 cm di distanza da pareti e piastre di cottura.
- Non tenere la macchina a temperature inferiori a 0°C; c'è il pericolo che il gelo possa danneggiare la macchina.
- La presa di corrente deve essere raggiungibile in ogni momento.
- Non usare la macchina per caffè all'aperto.

Pulizia (Fig.E)

- Prima di pulire la macchina, è indispensabile posizionare l'interruttore generale (7) su "O" e poi staccare la spina dalla presa di corrente.
- Inoltre, aspettare che la macchina si raffreddi.
- Mai immergere la macchina nell'acqua! Impedire che venga a contatto con getti d'acqua.
- È severamente vietato cercare d'intervenire all'interno della macchina.





ITALIANO

Custodia della macchina

- Quando la macchina rimane inutilizzata per un periodo prolungato, spegnere la macchina e staccare la spina dalla presa.
- Custodirla in luogo asciutto e non accessibile ai bambini.
- Proteggerla dalla polvere e dallo sporco.

Riparazioni / Manutenzione

- Nel caso di guasti, difetti o sospetto di difetto dopo una caduta, staccare subito la spina dalla presa di corrente. Mai mettere in funzione una macchina difettosa.
- Soltanto i Centri di Assistenza Autorizzati possono effettuare interventi e riparazioni.
- Nel caso di interventi e/o riparazioni non eseguiti da centri di assistenza autorizzato, si declina ogni responsabilità per eventuali danni.

Antincendio

- In caso di incendio utilizzare estintori ad anidride carbonica (CO₂). Non utilizzare acqua o estintori a polvere.

DESCRIZIONE COMPONENTI:

Fig.01

- 1 Contenitore caffè in grani
- 2 Coperchio mobile contenitore caffè in grani (salva aroma)
- 3 Leva regolazione macinatura
- 4 Leva regolazione dose
- 5 Coperchio dosatore caffè macinato
- 6 Piano scaldatazze
- 7 Interruttore generale (ON/OFF)
- 8 Coperchio serbatoio acqua
- 9 Serbatoio acqua
- 10 Cassetto raccogli fondi
- 11 Cavo alimentazione
- 12 Vasca raccogli gocce + griglia
- 13 Erogatore caffè regolabile in altezza
- 14 Tubo vapore/acqua calda
- 15 Sportello laterale
- 16 Pomello erogazione vapore
- 17 Gruppo erogatore caffè
- 18 Pannello comandi
- 19 Chiave gruppo erogatore caffè
- 20 Spazzolino per pulizia
- 21 Misurino caffè macinato

Pannello comandi

- 22 Pulsante erogazione caffè espresso
- 23 Pulsante erogazione caffè
"Pagina giù" nel modo programmazione
- 24 Pulsante erogazione caffè lungo
"Pagina sù" nel modo programmazione
- 25 Pulsante selezione caffè macinato
*Pulsante selezione Programmazione
"OK" nel modo programmazione*
- 26 Pulsante selezione funzione vapore
"ESC" nel modo programmazione
- 27 Pulsante per attivare/disattivare la funzione di risparmio energia.
- 28 Display LCD





ITALIANO

4 INSTALLAZIONE

Per la propria sicurezza e quella di terzi attenersi scrupolosamente alle "Norme di sicurezza" riportate nel cap. 3.

4.1 Imballo

L'imballo originale è stato progettato e realizzato per proteggere la macchina durante la spedizione.

Si consiglia di conservarlo per un eventuale trasporto futuro.

4.2 Operazioni preliminari

- Prelevare dall'imballo la macchina da caffè e posizionarla in un luogo idoneo rispondente ai requisiti richiesti e descritti nelle norme di sicurezza (cap.3).
- Prelevare la vasca raccogli gocce (12) dall'imballo e inserirla nella macchina.
- Assicurarsi che la vasca raccogli gocce con la griglia (Fig.01-pos.12), il cassetto fondi (10) ed il gruppo erogatore caffè (17) siano inseriti correttamente e che lo sportello laterale (15) sia chiuso.
- Prelevare dal cassetto raccogli fondi lo spazzolino per la pulizia (20), la chiave gruppo erogatore caffè (19) ed il misurino caffè (21) che vengono forniti in dotazione con la macchina e conservarli a portata di mano.

i Se all'accensione della macchina il display segnala un'anomalia, significa che una delle parti sopra descritte non è stata posizionata correttamente (Vedi cap.15).

4.3 Prima accensione

- Aprire il coperchio del serbatoio acqua ed estrarre il serbatoio (Fig.03).
Sciacquare e riempire, con acqua fresca potabile, il serbatoio; si consiglia di non superare il riferimento contrassegnato con la dicitura "MAX". Reinsерire il serbatoio acqua nella sede apposita e riposizionare il coperchio sopra ad esso (Fig.04).

! Immettere nel serbatoio (9) sempre e soltanto acqua fresca non gassata. Acqua calda nonché altri liquidi possono

danneggiare il serbatoio e/o la macchina. Non mettere in funzione la macchina senz'acqua: accertarsi che ve ne sia a sufficienza all'interno del serbatoio.

- Sollevare il coperchio (2) e immettere caffè in grani nel contenitore (1).

! Usare sempre e soltanto caffè in grani. Caffè in polvere, liofilizzato, nonché altri oggetti danneggiano la macchina.

- Riposizionare il coperchio nel contenitore caffè (1).
- Assicurati che l'interruttore generale (7) sia in posizione (O).
Inserire la spina (11) in una presa adeguata.
- La macchina si presenta con l'interruttore generale in posizione (O); per accenderla è sufficiente premere il pulsante; la macchina comincia a scaldarsi e sul display appare:

RISCIACCO
ATTENDERE ...

Quando viene raggiunta la giusta temperatura, la macchina esegue un ciclo di risciacquo.

- Per caricare il circuito, dirigere il tubo vapore (Fig.01-pos.14) sulla vasca raccogli gocce, mettere una tazza o un recipiente adatto sotto il beccuccio del tubo vapore.
- Ruotare il pomello (Fig.09) in senso antiorario ed attendere fino a quando fuoriesce acqua, in modo regolare, dal tubo vapore; per interrompere l'erogazione di acqua, ruotare il pomello in senso orario.
Durante l'operazione sul display appare:

EROGAZ. ACQUA
ATTENDERE ...

i Nota: Prima di procedere alla prima messa in funzione, in caso di prolungata inattività, se il serbatoio acqua è stato vuotato completamente è obbligatorio caricare il circuito della macchina. Inoltre il circuito va caricato ogni qual volta



ITALIANO

viene visualizzato sul display.

CARIC. CIRCUITO

- Terminata la fase di riscaldamento sul display appare:

SELEZ. FUNZIONE
PRONTO X L'USO

- Terminate le operazioni di cui sopra, la macchina è predisposta per l'uso.
- Per erogare caffè, acqua calda o vapore, ed utilizzare correttamente la macchina, seguire attentamente le istruzioni che seguono.

5 MACINACAFFÈ (FIG.02)

⚠ **Attenzione!** La leva di regolazione della macinatura, posta sotto il contenitore caffè (Fig.02), deve essere ruotata solo quando il macinacaffè è in funzione. Non inserire caffè in polvere e/o liofilizzato nel contenitore caffè in grani.

È vietato introdurre qualsiasi materiale che non sia caffè in grani. Il macinacaffè contiene organi in movimento che possono essere pericolosi; vietato introdurre le dita e/o altri oggetti.

Prima di intervenire, per qualsiasi motivo, all'interno del contenitore caffè, disinserire l'interruttore generale (7) e staccare la spina dalla presa di corrente. Non immettere caffè in grani quando il macinacaffè è in funzione.

La qualità ed il gusto del caffè dipendono, oltre che dalla miscela utilizzata, anche dal grado di macinatura.

La macchina è dotata di una leva (Fig.02) per la regolazione del grado di macinatura. Per variare il grado di macinatura spostare la leva quando il macinacaffè è in funzione; le cifre riportate sulla macchina indicano il grado di macinatura.

Ogni apparecchio è regolato, in fabbrica, su un grado di macinatura medio: se la macinatura risulta essere troppo fine è necessario spostare la leva verso valori più alti; se la macinatura risulta essere troppo grossa è necessario spo-

stare la leva verso valori più bassi.

La variazione del grado di macinatura si noterà soltanto dopo l'erogazione di tre/quattro caffè. Usare miscele di caffè in grani per macchine espresso. Evitare di utilizzare gradi di macinatura in posizioni estreme (Es. 1 - 8); in questi casi utilizzare miscele di caffè differenti. Conservare il caffè al fresco, in un contenitore chiuso ermeticamente.

La macinatura deve essere regolata nel caso in cui il caffè venga erogato in modo non ottimale: Erogazione troppo veloce = macinatura troppo grossa > spostare la leva su valori più bassi; Erogazione a gocce e/o assente = macinatura troppo fine > spostare la leva su valori più alti.

6 REGOLAZIONE DOSE CAFFÈ (FIG.05)

Nella macchina è possibile regolare la quantità di caffè (dose) che si desidera macinare. La dose viene impostata, dal costruttore, su un valore medio che soddisfa la maggior parte delle esigenze.

Spostando la leva (Fig.05), situata all'interno dello sportello (15), verso destra si aumenta la dose di caffè macinato; spostando la leva verso sinistra si diminuisce la dose di caffè macinato. La regolazione della dose deve essere effettuata prima di premere il pulsante di erogazione caffè. Questo sistema permette di ottenere un'erogazione ottimale con tutti i tipi di caffè presenti in commercio.

7 EROGAZIONE CAFFÈ

i **Nota:** Nel caso in cui la macchina non eroghi caffè, verificare che il serbatoio apposito contenga acqua a sufficienza.

- Prima di erogare caffè verificare che il serbatoio acqua ed il serbatoio caffè siano pieni e che sul display sia visualizzato:

SELEZ. FUNZIONE
PRONTO X L'USO

- Posizionare 1 o 2 tazze sotto ai beccucci dell'erogatore; potete regolare l'altezza dell'erogatore spostandolo manualmente ver-



ITALIANO

so l'alto o verso il basso (Fig.13), in modo che si adatti alle vostre tazzine.

7.1 Erogazione con caffè in grani

- Per erogare il caffè occorre premere il tasto di erogazione caffè (22, 23 o 24); sul display viene indicato (per esempio)

1 ESPRESSO

Per erogare 1 caffè, posizionare una sola tazzina sotto ai beccucci di erogazione caffè e premere una sola volta il pulsante (22, 23 o 24); per erogare 2 caffè, posizionare due tazzine sotto ai beccucci di erogazione caffè e premere 2 volte di seguito il pulsante (22, 23 o 24); sul display appare:

2 ESPRESSI

In questa modalità di funzionamento, la macchina provvede automaticamente a macinare e dosare la giusta quantità di caffè; la preparazione di due caffè richiede due cicli di macinatura e due cicli di erogazione gestiti automaticamente dalla macchina.

- Successivamente si avvia il ciclo di erogazione.
- Dopo aver compiuto il ciclo di preinfusione, il caffè comincerà a fuoriuscire dal beccuccio erogatore (Fig.01-pos.13). L'erogazione del caffè si fermerà automaticamente quando verrà raggiunto il livello preimpostato (vedi par.7.3); è comunque possibile interrompere l'erogazione del caffè premendo il pulsante (Fig.01-pos. 22, 23 o 24).

7.2 Erogazione con caffè in polvere

i Per utilizzare questa funzione è necessario utilizzare il misurino (Fig.01-pos.21) per dosare il caffè in polvere all'interno della macchina.

! Inserire nel dosatore (5) solo caffè in polvere per macchine espresso; caffè in grani, liofilizzato, ed altri materiali, inseriti in questo dosatore, danneggiano la macchina.

! È vietato inserire le dita all'interno del dosatore caffè in polvere, vi sono degli organi in movimento.

Per prelevare la giusta quantità, di caffè in polvere, da inserire nel dosatore, utilizzare solo il misurino (21) in dotazione alla macchina. Inserire un solo misurino, di caffè in polvere, alla volta; per ottenere due caffè è obbligatorio effettuare due cicli separati in successione l'uno all'altro.

- Premere il pulsante (25) per selezionare la funzione; sul display appare:

SELEZ. FUNZIONE
CAFFÈ MACINATO

- Sollevare il coperchio dosatore caffè in polvere.
- Prelevare, con il misurino, una dose di caffè; togliere la quantità eccessiva di caffè in polvere presente nel misurino.
- Vuotare il caffè in polvere all'interno del dosatore (Fig.08).
- Chiudere il coperchio del dosatore caffè in polvere.
- Per erogare il caffè occorre premere il tasto di erogazione caffè (22, 23 o 24); sul display appare (per esempio):

1 ESPRESSO
CAFFÈ MACINATO

- Si avvia il ciclo di erogazione.
- Dopo aver compiuto il ciclo di preinfusione, il caffè comincerà a fuoriuscire dal beccuccio erogatore (13). L'erogazione del caffè si fermerà automaticamente quando viene raggiunto il livello preimpostato (vedi par.7.3); è comunque possibile interrompere l'erogazione del caffè premendo il pulsante (22, 23 o 24).
- Successivamente la macchina si riporta automaticamente nel modo di funzionamento normale (vedi par. 7.1).

7.3 Regolazione quantità caffè per tazza

La macchina è stata programmata per erogare 3 tipi di caffè: caffè espresso con il pulsante (22), caffè normale con il pulsante (23) e caffè lungo con il pulsante (24).



ITALIANO

Per adattare i valori programmati alle dimensioni delle tazze, porre la tazza sotto l'erogatore (13), premere il tasto di erogazione del tipo di caffè desiderato (22, 23 o 24) e mantenerlo premuto, sul display viene visualizzato (per esempio):

1 ESPRESSO
PROGRAMMAZ. DOSE

Attendere che la tazza venga riempita con la quantità desiderata ed a quel punto rilasciare il tasto.

i **Avvertenza: mantenere il tasto (22, 23 o 24) premuto durante tutto il processo di erogazione del caffè.**

In questo modo la macchina è programmata per erogare la quantità di caffè da voi desiderata.

8 EROGAZIONE ACQUA CALDA

! **Attenzione: all'inizio possono verificarsi brevi spruzzi di acqua calda: pericolo di scottature. Il tubo d'erogazione dell'acqua calda può raggiungere temperature elevate: evitare di toccarlo direttamente con le mani.**

• Prima di erogare acqua calda verificare che sul display sia visualizzato.

SELEZ. FUNZIONE
PRONTO X L'USO

Con la macchina pronta per l'erogazione del caffè, procedere nel seguente modo.

- Mettere una tazza e/o un recipiente sotto al tubo acqua calda/vapore (Fig.09).
- Aprire, in senso antiorario, il pomello come indicato in Fig.09. Il display visualizza:

EROGAZ. ACQUA

- Prelevare la quantità desiderata di acqua calda; per fermare l'erogazione dell'acqua calda ruotare in senso orario il pomello. Il display visualizza:

SELEZ. FUNZIONE
PRONTO X L'USO

9 EROGAZIONE VAPORE/PREPARAZIONE DEL CAPPUCINO

i **Il vapore può essere utilizzato per montare il latte per il cappuccino ma anche per il riscaldamento delle bevande.**

! **Pericolo di scottature!**
All'inizio dell'erogazione possono verificarsi brevi spruzzi di acqua calda. Il tubo di erogazione può raggiungere temperature elevate: evitare di toccarlo direttamente con le mani.

- Con la macchina pronta per erogare caffè, premere il tasto (26). La macchina necessita di un tempo di preriscaldamento. Il display, durante il riscaldamento, visualizza:

VAPORE
ATTENDERE...

- Quando la macchina è pronta per l'erogazione del vapore sul display appare:

VAPORE
PRONTO X L'USO

- Dirigere il tubo vapore (14) sopra la vasca raccogli gocce (12), mettere una tazza o un recipiente adatto sotto il beccuccio del tubo vapore. Aprire il pomello (16) "Acqua calda/vapore" per qualche istante, in modo da far uscire l'acqua residua dal tubo vapore; in breve tempo comincerà ad uscire solo vapore.
- Chiudere il pomello (16).
- Riempire con latte freddo 1/3 del contenitore che si desidera utilizzare per preparare il cappuccino.

i **Per garantire un miglior risultato nella preparazione del cappuccino, il latte e la tazza utilizzata devono essere freddi.**

- Immergere il tubo vapore nel latte da riscaldare e aprire il pomello (16); far ruotare il recipiente con lenti movimenti dal basso verso l'alto per rendere uniforme la formazione di schiuma (Fig.10).





ITALIANO

- Dopo aver utilizzato il vapore per il tempo desiderato chiudere il pomello (16).
- Lo stesso sistema può essere utilizzato per il riscaldamento di altre bevande.
- Pulire, dopo questa operazione il tubo vapore con un panno umido.
- Quando l'erogazione di vapore è terminata, disinserire la funzione premendo il tasto (26).

9.1 Passaggio da vapore a caffè

- Nel passaggio da erogazione vapore a erogazione caffè, il display indica:

TEMPER. ELEVATA

la macchina è in sovratemperatura e non può erogare caffè.

- Per potere erogare caffè, è necessario scaricare dell'acqua; mettere una tazza o un recipiente adatto sotto il beccuccio del tubo vapore. Aprire il pomello Vapore (16); nel display appare:

EROGAZ. ACQUA
TEMPER. ELEVATA

- Quando la scritta

TEMPER. ELEVATA

non viene più visualizzata si può fermare l'erogazione dell'acqua ruotando in senso orario il pomello vapore (16). La macchina si riporta nel funzionamento normale; il display visualizza:

SELEZ. FUNZIONE
PRONTO X L'USO

10 PULIZIA E MANUTENZIONE

Pulizia generica

- La manutenzione e la pulizia possono essere effettuate soltanto quando la macchina è fredda e scollegata dalla rete elettrica.
- Non immergere la macchina nell'acqua e non inserire i componenti nella lavastoviglie.
- Non utilizzare oggetti acuminati o prodotti chimici aggressivi (solventi) per la pulizia.
- Non asciugare la macchina e/o i suoi com-

ponenti utilizzando un forno a microonde e/ o un forno convenzionale

- Si consiglia di pulire quotidianamente il serbatoio dell'acqua, provvedendo al ricambio dell'acqua.
- Pulire il dosatore caffè in polvere quotidianamente; prendere il pennello in dotazione e pulire il dosatore.
- Per la pulizia dell'apparecchio utilizzare un panno morbido inumidito con acqua.
- Pulire il vano di servizio ed il gruppo erogatore.
- Raccomandiamo di svuotare e pulire ogni giorno la vasca raccogli gocce (12), il cassetto raccogli fondi (10) ed il cassetto posto sotto al gruppo erogatore (Fig.18); per eseguire questa operazione è necessario aprire lo sportello laterale; successivamente si può procedere con lo svuotamento ed alla pulizia di tutti i componenti.

10.1 Gruppo erogatore

i Il gruppo erogatore (17) deve essere pulito ogni volta che si riempie il contenitore di caffè in grani o, in ogni caso, almeno una volta alla settimana.

- Spegner la macchina premendo l'interruttore (7) in posizione (O) ed estrarre la spina dalla presa di corrente a parete.
- Aprire lo sportello di servizio (15), successivamente togliere il cassetto raccogli fondi.
- Estrarre il gruppo erogatore tenendolo per l'apposita maniglia e premendo sul tasto indicato dalla scritta "PRESS" (Fig.15).
- Assicurarsi che i due filtri in acciaio siano liberi da ogni residuo di caffè. Il filtro superiore si può togliere svitando, in senso antiorario, il perno di plastica con l'apposita chiave in dotazione (Fig.17).
- Il gruppo erogatore può essere lavato solo con acqua calda senza detergente. Quindi lavarlo ed asciugare accuratamente tutti i suoi componenti.
- Rimontare il filtro ed avvitare nuovamente, con cura, il perno in plastica servendosi dell'apposita chiave.
- Pulire accuratamente il vano interno della macchina.
- Tenendolo per l'apposita maniglia, introdurre di nuovo il gruppo erogatore nell'apposito

ITALIANO

- vano fino ad ottenerne l'aggancio (Fig.19).
- Inserire il cassetto raccogli fondi.
- Chiudere lo sportello (15).

11 DECALCIFICAZIONE

La formazione del calcare avviene con l'uso dell'apparecchio; la decalcificazione è necessaria ogni 3-4 mesi, quando si osserva una riduzione della portata dell'acqua o quando sul display viene visualizzato il messaggio:

DECALCIFICARE
PRONTO X L'USO

i Qualora si voglia eseguirla personalmente, si può utilizzare un prodotto decalcificante per macchine da caffè di tipo non tossico e/o nocivo, comunemente reperibile in commercio.

! **Attenzione! Non utilizzare in nessun caso l'aceto come decalcificante.**

! **Attenzione: la soluzione erogata deve essere smaltita in modo idoneo; non utilizzarla per scopi alimentari**

La decalcificazione può essere eseguita manualmente o fatta eseguire alla macchina in modo automatico.

11.1 Decalcificazione convenzionale

- Preparare la soluzione decalcificante seguendo le istruzioni per l'uso sulla confezione del prodotto stesso.
- A macchina spenta prelevare il serbatoio dell'acqua, vuotarlo e versarvi la soluzione decalcificante; riporre il serbatoio sulla macchina.
- Accendere la macchina con l'interruttore generale.
- Porre un contenitore capiente sotto il tubo vapore (14) e aprire il pomello acqua calda/vapore (16); erogare ca. 3 dl della soluzione decalcificante e chiudere il pomello (16).
- Spegnerla la macchina con l'interruttore generale e lasciar agire la soluzione per ca. 15 minuti.
- Ripetere la procedura fino allo svuotamento

completo del serbatoio dalla soluzione decalcificante.

- Dopo la decalcificazione, risciacquare bene il serbatoio dell'acqua (9) e riempirlo con acqua fresca potabile. Riaccendere la macchina e risciacquare bene i circuiti facendo fuoriuscire l'acqua (ca. 1,4 litri) dal tubo vapore (14) come descritto nel capitolo 8. In questo modo non rimangono residui che possono alterare il gusto del caffè.
- La macchina è nuovamente pronta per l'uso.

Per cancellare la scritta

DECALCIFICARE

premere il tasto "ENT" per entrare nella programmazione.

Con il tasto "▲" o "▼" selezionare la funzione:

SEGNAL. DECALC.

e attivarla con il tasto "ENT".

Appare la scritta:

SEGNAL. DECALC.
NO

- Con il tasto "▲" o "▼" selezionare:

SEGNAL. DECALC.
SI

- Premendo nuovamente il tasto "ENT", si azzerà il contatore del calcare.
- Uscire dalla programmazione premendo il tasto "ESC".

11.2 Decalcificazione automatica

- Preparare la soluzione decalcificante seguendo le istruzioni per l'uso sulla confezione del prodotto stesso.
- A macchina accesa prelevare il serbatoio dell'acqua, vuotarlo e versarvi la soluzione decalcificante; riporre il serbatoio sulla macchina.
- Premere il tasto "ENT". Con il tasto "▲" o "▼" selezionare la funzione

DECALCIFICAZ.

ed attivarla con il tasto "ENT".

- Tenere un contenitore capiente (min. 1 litro di



ITALIANO

contenuto) sotto il tubo vapore (14) e aprire il pomello acqua calda/vapore (16). Appare la scritta:

DECALCIFICAZ.
IN CORSO

ed il programma automatico di decalcificazione inizia. Esso funziona ad intervalli fino a quando non appare l'indicazione:

DECALCIFICAZ.
TERMINATA

- Chiudere il pomello acqua calda/vapore (16) e premere il tasto "ENT". Appare l'indicazione:

RISCIACQUARE
RIEM. SERB. ACQUA

In seguito, risciacquare bene il serbatoio dell'acqua, riempirlo d'acqua fresca potabile ed introdurlo nuovamente nell'apparecchio.

- Tenere nuovamente un contenitore capiente sotto il tubo vapore (14) e aprire il pomello acqua calda/vapore (16). Far scorrere lentamente tutto il contenuto del serbatoio attraverso il tubo vapore (14) fino a quando appare la scritta:

RISCIACQUO
TERMINATO

- Chiudere il pomello (16).
- A decalcificazione terminata, uscire dal programma con il tasto "ESC". Appare la scritta:

RIEM. SERB. ACQUA

i Nota: dopo la decalcificazione cancellare la scritta "DECALCIFICARE" come descritto nel par.11.1

i Avvertenza: il programma di decalcificazione ed il risciacquo durano circa 40 minuti.

Qualora si utilizzi un prodotto diverso da quello consigliato si raccomanda di rispettare comunque le istruzioni della casa produttrice riportate sulla confezione del prodotto decalcificante.

12 PROGRAMMAZIONE FUNZIONI MACCHINA

i L'utente può modificare alcuni parametri di funzionamento della macchina secondo le proprie esigenze personali.

12.1 Comando "ENT"

Per programmare le funzioni è obbligatorio entrare nella modalità di programmazione, premere il tasto (25) "ENT" della macchina quando questa è in una condizione di riposo.

Premere il tasto (25) "ENT" e mantenerlo premuto fino a quando sul display appare:

LINGUA *
RISCIACQUO

Per selezionare la funzione desiderata, premere il tasto "▲" per salire di una riga oppure il tasto "▼" per scendere nell'indicazione sul display.

Per uscire dalla programmazione, premere il tasto "ESC"

12.2 Scelta delle singole funzioni

Selezionare con il tasto "▲" o "▼" la funzione desiderata.

Con il tasto (25) "ENT" attivare la funzione desiderata; le variabili che si possono selezionare sono sfogliabili con il tasto "▲" o "▼"; per memorizzare la variabile premere il tasto "ENT".

i Nota: con il tasto "ESC" si può interrompere in qualsiasi momento la programmazione senza memorizzare i cambiamenti; questa operazione è effettuabile solo prima di aver premuto il tasto "ENT".

12.3 Descrizione delle funzioni programmabili

LINGUA

Con questa funzione si può cambiare la lingua del display. Si può scegliere tra Italiano, Tedesco, Portoghese, Spagnolo, Inglese, Fran-





ITALIANO

cese e Olandese. Generalmente l'apparecchio è programmato sulla lingua del paese a cui è destinato.

- In modalità programmazione, con il tasto "▲" o "▼" scegliere la funzione:

LINGUA

e poi attivarla con il tasto "ENT".

Appare l'indicazione:

LINGUA
ITALIANO

Con il tasto "▲" o "▼" selezionare la lingua desiderata e con il tasto "ENT" memorizzarla.

RISCIACQUO

Subito dopo la fase di riscaldamento, l'apparecchio elimina automaticamente l'acqua rimasta nei condotti interni per garantire che l'erogazione del caffè sia eseguita solo con acqua fresca.

La funzione è attivata dal costruttore.

- Per disattivarla, in modalità programmazione, con il tasto "▲" o "▼" selezionare la funzione

RISCIACQUO

ed attivarla con il tasto "ENT". Appare la scritta:

RISCIACQUO
ATTIVATA

Ora con il tasto "▲" o "▼" selezionare

RISCIACQUO
ATTIVATA RISCIACQUO
DISATTIVATA

e memorizzare la scelta con il tasto "ENT".

Consigliamo di scegliere la funzione .

RISCIACQUO
ATTIVATA

DUREZZA ACQUA

L'acqua corrente è più o meno calcarea a seconda delle regioni. Per questo motivo l'apparecchio può essere regolato secondo il grado di durezza dell'acqua della località a cui è destinato, espresso in scala da 1 a 4.

L'apparecchio è già programmato su un valore medio (durezza 3).

La durezza dell'acqua nell'apparecchio andrebbe regolata a seconda del tenore di calcare e del grado di durezza dell'acqua che si misura con la striscia in dotazione alla macchina.

Immergere brevemente (1 secondo) la striscia in dotazione nell'acqua e scuoterla leggermente. Dopo un minuto i risultati del test sono visibile sulla striscia.

- In modalità programmazione, con il tasto "▲" o "▼" selezionare la funzione:

DUREZZA ACQUA

ed attivarla con il tasto "ENT".

- Appare la scritta:

DUREZZA ACQUA
DUREZZA 3

- Verificare, sulla striscia immersa precedentemente nell'acqua, quanti quadrati hanno cambiato colore.
- Selezionare la corretta durezza dell'acqua con il tasto "▲" o "▼" (es. 2 quadrati = Durezza 2) e memorizzarla con il tasto "ENT".

⚠ Avvertenza: decalcificare l'apparecchio quando si è raggiunta la quantità relativa alla durezza dell'acqua.

Sul display appare la scritta .

DECALCIFICARE
PRONTO X L'USO

SCALDATAZZE

Questa funzione permette d'attivare lo scaldatazze presente nella copertura della macchina.





ITALIANO

- In modalità programmazione, con il tasto "▲" o "▼" selezionare la funzione

SCALDATAZZE

ed attivarla con il tasto "ENT".

- A questo punto appare l'indicazione e scegliere se si vuole

SCALDATAZZE ATTIVATA o SCALDATAZZE DISATTIVATA

con il tasto "▲" o "▼", e premere il tasto "ENT" per confermare la scelta.

TEMPERATURA

Questa funzione permette d'ottenere un caffè più o meno caldo, regolando la temperatura dell'acqua (Minima, bassa, media, elevata e massima).

- In modalità programmazione, scegliere con il tasto "▲" o "▼" la funzione

TEMPERATURA

poi attivarla con il tasto "ENT".
Appare la scritta, p.es. .

TEMPERATURA MEDIA

- Con il tasto "▲" o "▼" selezionare la temperatura desiderata e memorizzarla con il tasto "ENT".

PREINFUSIONE

Il processo di preinfusione, con il quale il caffè viene leggermente inumidito prima dell'infusione vera e propria, fa risaltare l'aroma pieno del caffè che acquista un gusto eccellente.

- Con il tasto "▲" o "▼" selezionare funzione:

PREINFUSIONE

poi attivarla con il tasto "ENT".

Appare la scritta:

PREINFUSIONE ATTIVATA

- Con il tasto "▲" o "▼" scegliere se disattivare la funzione

PREINFUSIONE DISATTIVATA

o se rendere questa fase più lunga

PREINFUSIONE LUNGA

per esaltare il gusto del vostro caffè.

- Memorizzare la scelta con il tasto "ENT".

PREMACINATURA

Con il processo di premacinatura l'apparecchio macina due volte: la prima per il tipo di caffè selezionato, la seconda per il caffè successivo (non ancora selezionato).

i Questa funzione conviene solo se si devono preparare contemporaneamente diversi caffè (p. es. durante una visita, una festa).

- In modalità programmazione, con il tasto "▲" o "▼" selezionare la funzione

PREMACINATURA

attivarla con il tasto "ENT".

- Appare la scritta

PREMACINATURA DISATTIVATA

Scegliere ciò che si desidera con il tasto "▲" o "▼" e memorizzare con il tasto "ENT".

TOTALE CAFFÈ

Questa funzione permette di visualizzare quanti caffè ha già erogato l'apparecchio.

- In modalità programmazione, con il tasto "▲"





ITALIANO

o "v" selezionare la funzione:

TOTALE CAFFE'

attivarla con il tasto "ENT". Appare la scritta, p. es.

TOTALE CAFFE' 86

DECALCIFICAZIONE

Questa funzione consente di decalcificare l'apparecchio con il programma integrato. Una volta raggiunto il livello d'acqua stabilito a seconda del grado di durezza dell'acqua, sul display appare l'indicazione:

DECALCIFICARE PRONTO X L'USO

L'apparecchio va decalcificato prima possibile.

- In modalità programmazione, con il tasto "▲" o "v" selezionare la funzione:

DECALCIFICAZ.

e poi attivarla con il tasto "ENT". A questo punto appare l'indicazione:

DECALCIFICAZ.

i **Avvertenza:** prima di iniziare il programma di decalcificazione, leggere attentamente le avvertenze "Detcalcificazione" Cap.11. Non decalcificare mai il gruppo erogatore. Non premere mai il tasto preparazione caffè (22, 23, 24), quando nel serbatoio dell'acqua si trova il decalcificante. Il gruppo erogatore può danneggiarsi.

SEGNALE DECALCIFICAZIONE

Questa funzione consente di azzerare il messaggio "DECALCIFICARE" dopo che è stata eseguita la decalcificazione della macchina.

- In modalità programmazione, con il tasto "▲"

o "v" selezionare la funzione:

SEGNAL. DECALC.

ed attivarla con il tasto "ENT". Appare la scritta:

SEGNAL. DECALC. NO

- Con il tasto "▲" o "v" selezionare:

SEGNAL. DECALC. SI

- Premendo nuovamente il tasto "ENT", si azzererà il contatore del calcare.
- Se viene selezionata questa funzione senza che sul display sia comparso il messaggio "DECALCIFICARE", appare l'indicazione seguente:

QUANTITA ACQUA NON RAGGIUNTA

Ritornare alla programmazione premendo il tasto "ESC".

i **Avvertenza:** se non si desidera azzerare il contatore, premere il tasto "ESC".

i **Importante:** dopo l'usuale decalcificazione, si consiglia di azzerare il contatore calcare. In questo modo non ci si dimenticherà di decalcificare l'apparecchio.

TEMPORIZZATORE

È possibile programmare l'apparecchio in modo che, dopo un certo lasso di tempo, questo commuti automaticamente dalla funzione

SELEZ. FUNZIONE PRONTO X L'USO

a quella di

RISPARMIO ENERGIA

Può essere regolato da 0 a 12 ore, con suddivisioni di 15 minuti.

La funzione di temporizzazione ricomincia da zero dopo ogni erogazione.

L'indicazione "0:00" significa che il temporizzatore è spento.





ITALIANO

- In modalità programmazione, con il tasto “^” o “v” selezionare la funzione:

TEMPORIZZAT.

e attivarla con il tasto “ENT”. Appare la scritta:

RISPARM. ENERGIA
DOPO: 0:00

- Con il tasto “^” o “v” scegliere il tempo desiderato e memorizzarlo con il tasto “ENT”.

CICLO DI LAVAGGIO

Con questa funzione si esegue un ciclo di lavaggio con acqua delle parti interessate all'erogazione del caffè.

! Durante il ciclo di lavaggio è consigliata la presenza di una persona che provveda alla supervisione dell'operazione.

- Per avviare il ciclo di lavaggio, selezionare con il tasto “^” o “v” la funzione

CICLO DI LAVAGGIO

per entrare nella funzione premere il tasto “ENT”. Premere nuovamente il tasto “ENT” per avviare il ciclo di lavaggio.

- Il ciclo di lavaggio sarà terminato quando sul display apparirà:

RIEM. SERB. ACQUA

A questo punto riempire il serbatoio d'acqua e la macchina automaticamente andrà nel modo normale. Sul display apparirà:

SELEZ. FUNZIONE
PRONTO X L'USO

REGOLAZIONI FABBRICA

Questa funzione permette di ripristinare i parametri di funzionamento della macchina impostati dalla ditta costruttrice.

- In modalità programmazione, con la freccia

“^” o “v”, selezionare la funzione:

REGOLAZ. FABBR.

poi attivarla con il tasto “ENT”. A questo punto appare l'indicazione:

REGOLAZ. FABBR.
NO

- Scegliere se si vogliono ripristinare i parametri la freccia “^” o “v”, e premere il tasto “ENT” per confermare la scelta.

i **Avvertenza: quando vengono ripristinati tutti i parametri di fabbrica si perdono tutte le impostazioni personalizzate regolate nella macchina.**

13 INFORMAZIONI DI CARATTERE GIURIDICO

- Le presenti istruzioni per l'uso contengono le informazioni necessarie per l'impiego corretto, per le funzioni operative e la manutenzione accurata dell'apparecchio.
- Queste conoscenze e l'osservanza delle presenti istruzioni, rappresentano la premessa per un uso senza pericolo nel pieno rispetto della sicurezza in caso di funzionamento e manutenzione dell'apparecchio. Se si desiderano ulteriori informazioni, o se dovessero subentrare particolari problemi che si ritiene nelle presenti istruzioni d'uso non siano stati spiegati con sufficiente chiarezza, preghiamo di rivolgersi al rivenditore locale o direttamente alla ditta costruttrice.
- Inoltre facciamo notare che il contenuto di queste istruzioni d'uso non è parte di una convenzione precedente o già esistente, di un accordo o di un contratto legale e che non ne cambiano la sostanza.
- Tutti gli obblighi del costruttore si basano sul relativo contratto di compravendita che contiene anche il regolamento completo ed esclusivo riguardo alle prestazioni di garanzia.
- Le norme di garanzia contrattuali non vengono né limitate né estese in base alle pre-



ITALIANO

senti spiegazioni.

- Le istruzioni per l'uso contengono informazioni protette dal diritto d'autore.
- Non è permesso fotocopiarle o tradurle in un'altra lingua senza previo accordo scritto da parte del Costruttore.

14 SMALTIMENTO

- Rendere inutilizzabile gli apparecchi non più in uso.
- Staccare la spina dalla presa e tagliare il cavo elettrico.
- Consegnare gli apparecchi fuori uso a un centro di raccolta idoneo.

15 SEGNALAZIONI DISPLAY

Tramite il display, la macchina guida l'utente al corretto utilizzo della stessa.

Di seguito sono elencati i messaggi d'allarme che non permettono l'erogazione del caffè e cosa l'utente deve fare per utilizzare correttamente la macchina.

RISPARMIO
ENERGIA

- Premere il tasto (27).

DECALCIFICARE
PRONTO X L'USO

- Decalcificare la macchina (vedi Cap.11)

RIEM. SERB. ACQUA

- Riempire il serbatoio dell'acqua (9) con acqua fresca potabile.

MANCA CAFFÈ
PRONTO X L'USO

- Riempire il contenitore caffè in grani con caffè in grani e riavviare il ciclo d'erogazione caffè.

SVUOTARE FONDI

- Estrarre il cassetto raccogli fondi (10) e svuotare i fondi in un contenitore idoneo.



Nota importante: il cassetto raccogli fondi deve essere vuotato solo quando la macchina è accesa. Il cassetto deve essere estratto per almeno 5 secondi. Lo svuotamento del cassetto a macchina spenta non permette l'erogazione del caffè alla riaccensione della stessa.

MANCA GRUPPO

- Inserire correttamente il gruppo erogatore (17).

MANCA CASSETTO

- Inserire correttamente la vasca raccogli gocce (12) ed il cassetto raccogli fondi (10).

TEMPER. ELEVATA

- la macchina è in sovratemperatura e non può erogare caffè. (vedi Par.9.1)

MACIN. BLOCCATO

GRUPPO BLOCCATO

- Contattare un centro d'assistenza autorizzato.



ITALIANO

16 PROBLEMI, CAUSE E RIMEDI

Problemi	Cause	Rimedi
La macchina non si accende	La macchina non è collegata alla rete elettrica	Collegare la macchina alla rete elettrica
Il caffè non è abbastanza caldo	Le tazzine sono fredde	Scaldare le tazzine
Non fuoriesce acqua calda o vapore	Il foro del tubo vapore è otturato	Pulire il foro del tubo vapore con uno spillo.
Caffè fuoriesce lentamente	Caffè troppo fine	Cambiare miscela di caffè o regolare la macinatura come al (Par.5). Diminuire la dose (Par.6)
	Gruppo erogatore sporco	Pulire il gruppo erogatore (Par.10)
Il caffè ha poca crema	La miscela non è adatta o il caffè non è fresco di torrefazione oppure è macinato troppo grosso.	Cambiare miscela di caffè o regolare la macinatura come al Par.5. Aumentare la dose (Par.6)
La macchina impiega troppo tempo per scaldarsi o la quantità di acqua che fuoriesce dal tubo è limitata	Il circuito della macchina è intasato dal calcare	Decalcificare la macchina
Il gruppo erogatore non può essere estratto	Gruppo erogatore fuori posizione	Accendere la macchina. Chiudere lo sportello di servizio. Il gruppo erogatore ritorna automaticamente nella posizione iniziale.
	Cassetto raccogli fondi inserito	Estrarre il cassetto raccogli fondi prima di estrarre il gruppo di erogazione.
Caffè non fuoriesce	Gruppo sporco	Pulire gruppo
	Dose alta	Diminuire la dose
Caffè fuoriesce all'esterno dell'erogatore	Erogatore non in posizione corretta	Rimettere in posizione l'erogatore
	Erogatore otturato	Pulire l'erogatore ed i suoi fori d'uscita
Caffè fuoriesce velocemente	Caffè macinato grosso	Cambiare miscela di caffè o regolare la macinatura come al (Par.5).
	Miscela di caffè grossa	Cambiare tipo di miscela
	Dose bassa	Aumentare la dose



ENGLISH

IMPORTANT SAFEGUARDS

When using electrical appliances, basic safety precautions should always be followed to reduce the risk of fire, electric shock, and/or injury to persons, including the following:

- 1 Read all instructions and information in this instruction book and any other literature included in this carton referring to this product before operating or using this appliance.
- 2 Do not touch hot surfaces. Use handles or knobs.
- 3 To protect against fire, electric shock and personal injury do not immerse cord, plugs or appliance in water or other liquid.
- 4 Close supervision is necessary when any appliance is used by or near children.
- 5 Unplug from outlet when not in use and before cleaning. Allow to cool before putting on or taking off parts, and before cleaning the appliance.
- 6 Do not operate any appliance with a damaged cord or plug or after the appliance malfunctions or has been damaged in any way. Return appliance to the nearest authorized service centre for examination, repair or adjustment.
- 7 The use of accessory attachments not recommended by the appliance manufacturer may result in fire, electric shock or personal injury.
- 8 Do not use outdoors.
- 9 Do not let cord hang over edge of table or counter, or touch hot surfaces.
- 10 Do not place on or near a hot gas or electric burner, or in a heated oven.
- 11 Always turn appliance "OFF", then plug cord into the wall outlet. To disconnect, turn switch to "OFF", then remove plug from wall outlet.
- 12 Do not use appliance for other than intended household use.
- 13 Use extreme caution when using hot steam.

CAUTION

This appliance is for household use. Any servicing, other than cleaning and user maintenance, should be performed by an authorized service centre. Do not immerse base in water. To reduce the risk of fire or electric shock, do not disassemble the base. There are no user serviceable parts inside. Repair should be done by authorized service personnel only.

- 1 Check voltage to be sure that the voltage indicated on the nameplate agrees with your voltage.
- 2 Never use warm or hot water to fill the water tank. Use cold water only.
- 3 Keep your hands and the cord away from hot parts of the appliance during operation.
- 4 Never clean with scouring powders or hard implements. Simply use a soft cloth dampened with water.
- 5 To avoid your coffee maker scaling up, use purified or bottled water.

INSTRUCTIONS FOR THE POWER SUPPLY CORD

- A A short power-supply cord is provided to reduce risks of getting tangled up or tripping over a longer cord.
- B Longer extension cords are available and may be used if care is exercised in their use.
- C If a long extension cord is used:
 - 1 the marked electrical rating of the extension cord should be at least as great as the electrical rating of the appliance.
 - 2 if the appliance is of the grounded type, the extension cord should be a grounding type
 - 3 the cable does not hang from the table to avoid the risk of getting caught up in it.

SAVE THESE INSTRUCTIONS



1 GENERALITIES

This coffee machine is designed to make espresso coffee using both coffee beans and ground coffee; it is also equipped with a device for supplying steam and hot water.



This elegantly styled appliance has been designed for household use and is not suitable for continuous, professional-type use.

Caution: The manufacturer cannot be held liable for any damage/injury attributable to the following:

- Incorrect use or use for other than the intended purposes.
- Repairs not carried out by authorized service centres.
- Tampering with the power cord.
- Tampering with any machine part.
- Use of non-original spare parts and accessory attachments.

In these cases, the warranty will be invalidated.

1.1 Reading this instruction book

The following symbols have been used to facilitate reading:
 The caution triangle denotes all instructions important for the safety of the user. Follow these instructions scrupulously to avoid serious injury!

 This symbol denotes information that should be taken into account to get the most out of the appliance.

The figures referred to in the text can be found on the inside cover flap.

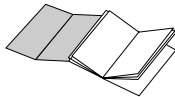

Keep these pages open when reading the instructions.

1.2 Using this instruction book

Keep these instructions in a safe place and hand them over to any other person who uses this coffee machine.

For additional information or for information on topics not covered or inadequately covered in this book, contact an authorized service centre.

2 TECHNICAL PARTICULARS

• Rated Voltage	See identification plate on appliance.
• Rated Output	See identification plate on appliance.
• Body Material	Metal
• Dimensions (l x h x d) (mm)	330 x 395 x 385
• Weight (Kg)	13
• Cord Length (mm)	1200
• Control Panel	Front (Digital)
• Water Tank	Removable
• Power Supply	See identification plate on appliance.
• Water Tank (l)	2.4
• Coffee Container Capacity (g)	300 of coffee beans
• Pump Pressure (bar)	15
• Boiler	Aluminium
• Safety Devices	Boiler pressure safety valve Safety thermostat

The manufacturer reserves the right to make engineering changes as warranted by technological progress.

The machine complies with European Directive 89/336/EEC (Italian legislative decree 476 04.12.92) on electromagnetic compatibility.



ENGLISH

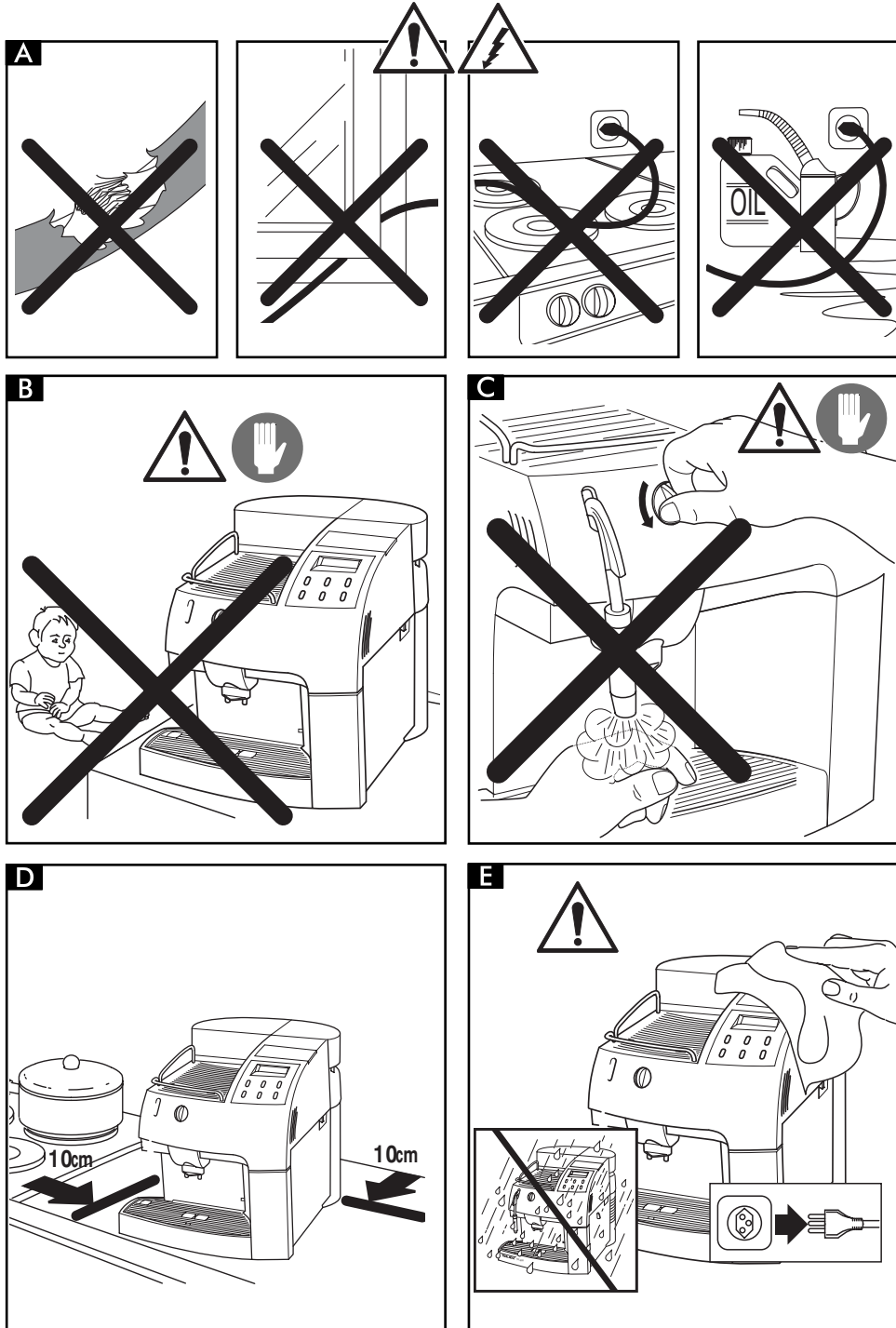



ENGLISH

3 SAFETY RULES



Never let live parts come into contact with water: short-circuit hazard! The superheated steam and hot water can cause scalding! Never direct the steam or the hot water jet towards body parts! Touch the steam /hot water nozzle carefully: scalding hazard!

Intended Use

- This coffee machine is intended for household use only.
- Do not make technical changes or use the appliance inappropriately: risk of damage/injury!
- The coffee machine must only be used by adults who are in full control of their mental and physical capacities.

Power Supply

- Connect the coffee machine to a suitable outlet only.
- The voltage must match the one specified on the appliance identification plate.

Power Supply Cord (Fig.A)

- Never use the coffee machine if it has a faulty cord.
- The defective cord must be replaced immediately.
- An authorized service centre must replace the defective cords and plugs immediately.
- Do not let the cord touch sharp edges, very hot objects or oily surfaces.
- Do not carry or pull the coffee machine by the cord.
- Do not pull on the cord to remove the plug, and do not touch the plug with wet hands or feet.
- Avoid letting the cord dangle from tables or raised surfaces.

Preventing Injury (Fig.B)

- Ensure that the machine is out of the reach of children.

Children are not aware of the hazards involved in electrical appliances.

- Do not leave packing material near children.

Scalding Hazard (Fig.C)

- Do not direct the flow of the superheated steam and/or hot water towards yourself and/or others: **scalding hazard!**
- Always use the handles or knobs provided.
- Do not insert objects through the openings in the appliance.

Space necessary for installation, usage, and maintenance. (Fig.D)

- Place the machine on a flat, even surface.
- The machine must be positioned in a safe place where it cannot be knocked over or cause injury.
- Choose a position that is well lit, hygienic and where a wall outlet is easily accessible.
- To prevent melting or damage to the casing, do not rest the machine on very hot surfaces or near open flames.
- Place the coffee machine 10 cm away from walls and cooktops.
- Do not keep the machine at a temperature below 0°C; frost may damage the machine.
- The wall outlet must be reachable at all times.
- Do not use the coffee machine outdoors.

Cleaning (Fig.E)

- Before cleaning the coffee machine, switch the ON/OFF switch (7) to "O"; then, remove the plug from the wall outlet.
- Wait for the machine to cool down.
- Never immerse the appliance in water! Avoid splashes.
- Never tamper with internal machine parts.

Storing the Appliance

- When the appliance is not used regularly, switch it OFF and remove the plug from the wall outlet.
- Store it in a dry place, out of children's reach.
- Protect it from dust and dirt.



ENGLISH

Repairs / Maintenance

- If the coffee machine falls and you see or suspect damage or malfunctioning, immediately remove the plug from the wall. Never use faulty machines.
- Repairs must be made by an authorized service centre only.
- If maintenance work and/or repairs are not carried out by an authorized service centre, the manufacturer will not be liable for damages.

Fire Safety

- In the event of a fire, use carbon dioxide extinguishers (CO₂). Do not use water or powder extinguishers.

DESCRIPTION OF PARTS

See Fig.01

- 1 Coffee bean container
- 2 Coffee bean container lid (aroma preserver)
- 3 Grind adjustment lever
- 4 Dose adjustment lever
- 5 Ground coffee dispenser lid
- 6 Cup heater
- 7 ON-OFF switch
- 8 Water tank cover
- 9 Water tank
- 10 Dregs drawer
- 11 Power cord
- 12 Drip tray + plate
- 13 Height adjustable brew unit
- 14 Steam / hot water nozzle and tube
- 15 Side door
- 16 Steam knob
- 17 Brew unit
- 18 Control panel
- 19 Key of brew unit
- 20 Cleaning brush
- 21 Ground coffee measuring scoop

Control panel

- 22 Small coffee selector button
- 23 Normal coffee selector button
Page down in programming mode
- 24 Large coffee selector button
Page up in programming mode
- 25 Ground coffee selector button
Programming button
"OK" in the programming mode
- 26 Steam button
ESC in the programming mode
- 27 Button for enabling/disabling the standby function.
- 28 LCD display



4 INSTALLING THE COFFEE MACHINE

For your own safety and the safety of others, follow the "Safety Rules" (see chapter 3).

4.1 Packaging

The original packaging was designed and made to protect the appliance during shipment. We recommend you keep it for future needs.

4.2 Preliminaries

- Remove the coffee machine from the packaging and position it in a suitable location that meets the requirements specified and described in the safety rules (chap.3).
- Remove the drip tray (12) from the packaging and fit it into the machine.
- Make sure that the drip tray and plate (Fig.01-12), the dregs drawer (10) and brew unit (17) are fitted correctly in place and the side door (15) is closed.
- From the dregs drawer, take the cleaning brush (20), brew unit key (19) and measuring scoop (21) provided with the machine and keep them within reach.

i If the display signals a fault when you switch on the machine, it means that one of the above-described components has not been properly positioned (Section15).

4.3 Preparing the coffee machine for use

- Open the water tank cover and remove the tank (Fig.03). Rinse and fill with fresh drinking water; we recommend that you do not exceed the "MAX" level mark. Replace the water tank in its housing and reposition the cover on top (Fig.04).

! Always fill the tank (9) with fresh still water. Hot water and other liquids can damage the tank and/or the appliance. Do not operate the appliance without water: make sure that there is enough water inside the tank.

- Lift the cover (2) and fill the container with coffee beans (1).

! Use coffee beans only. Ground and instant coffee, as well as other items, will cause damage to the appliance.

- Set the cover back in place on the coffee container (1).
- Make sure that the ON/OFF switch (7) is positioned on (O). Insert the plug (11) into a suitable wall outlet.
- The machine ON/OFF switch is set on "O" (OFF); to turn the machine on just press the button; the machine will begin to heat up and the display will show:

RINSING
WARMING UP ...

When the machine reaches the right temperature, it will carry out a rinse cycle.

- To load the water circuit, direct the steam tube (Fig.01-14) over the drip tray and place a cup or other suitable receptacle beneath the steam nozzle.
- Turn the knob (Fig.09) anticlockwise and wait until water is discharged from the steam nozzle in a steady stream; to stop the flow of water, turn the knob clockwise.

During this operation the display will show:

HOT WATER
WARMING UP ...

i Note: After a long period of disuse, if the water tank has been completely emptied, you must reload the circuit before starting up the machine. The circuit must also be loaded every time the display shows the following message:

VENTILATE



ENGLISH

- When the warming-up phase reaches completion, the display will show:

SELECT PRODUCT
READY FOR USE

- After the above steps are completed, the machine is ready for use.
- To dispense coffee, hot water or steam and ensure proper use of the machine, carefully follow the directions below.

5 THE COFFEE GRINDER (FIG.02)

Caution! The grind adjustment lever situated beneath the coffee container (Fig.02) should be moved only while the coffee grinder is running. Do not place ground and/or instant coffee in the coffee bean container.

Do not introduce anything other than coffee beans into the container. The coffee grinder contains dangerous moving parts; keep fingers and/or other objects away. Before carrying out any operations in the coffee bean container, switch OFF the ON/OFF switch (7) and remove the plug from the wall outlet. Do not introduce coffee beans when the coffee grinder is working.

The quality and the taste of your coffee will depend both on the blend used and the grind. The machine features a lever (Fig.02) for adjusting the grind. To obtain a finer or coarser grind, move the lever while the coffee grinder is running; the values shown on the machine represent the grind settings.

Each appliance is factory set to a medium grind: if the coffee is ground too fine, move the lever to higher values; if the grind is too coarse, move the lever toward lower levels.

The grind adjustment will be noticeable only after three or four coffees have been brewed.

Use blends of coffee beans for espresso machines. Avoid using extreme grind settings (e.g. 1 - 8); if necessary, use different coffee blends. Store coffee in a cool place, in an airtight container.

The grind must be adjusted whenever the coffee

does not flow as it should:

Coffee flows out too fast = excessively coarse grind > move lever to a lower value;

Coffee drips out slowly and/or not at all = excessively fine grind > move the lever to a higher value.

6 ADJUSTING THE COFFEE DOSE (FIG.05)

You may select the quantity of coffee (dose) that you wish to grind. The manufacturer sets an average dose in the factory.

Moving the lever (Fig.05) inside the door (15) to the right will increase the quantity of ground coffee; moving the lever to the left will reduce the quantity of ground coffee.

You must adjust the dose before pressing the coffee brew button.

This system allows you to obtain an optimal brew with all commercially available types of coffee.

7 BREW UNIT

Note: If the appliance does not dispense coffee, check the water level in the tank.

- Before dispensing coffee, check that the water tank and coffee container are full and that the display shows:

SELECT PRODUCT
READY FOR USE

- Place 1 or 2 coffee cups under the coffee spouts; you can adjust the height of the brew unit by moving it up or down manually (Fig. 13) until it suits your cups.

7.1 Making coffee with coffee beans

- To brew coffee press the coffee brew button (22, 23 or 24); the display will indicate (for example)

1 SMALL COFFEE



ENGLISH

To dispense 1 coffee, place a single cup beneath the coffee spouts and press the button (22, 23 or 24) only once; to dispense 2 coffees, place two cups beneath the coffee spouts and press the button (22, 23 or 24) twice; the display will show:

2 SMALL COFFEES

In this operating mode, the appliance automatically grinds and measures out the right quantity of coffee; making two coffees requires two grinding and dose dispensing cycles, which are automatically managed by the machine.

- Then the brewing cycle starts.
- After undergoing a pre-brewing cycle, coffee will start to come out of the spout (Fig.01- 13). The coffee will stop flowing automatically when the preset level is reached (see section 7.3). You can interrupt the flow of coffee at any time by pressing the button (Fig.01- 22, 23 or 24).

7.2 Making coffee with pre-ground coffee

i In this operating mode, you must use the scoop provided (Fig.01 - 21) to measure out the ground coffee.

! Only use ground coffee suitable for espresso coffee machines in the ground coffee dispenser (5); placing coffee beans, instant coffee or other materials inside the dispenser will cause damage to the appliance.

! Keep fingers away from the ground coffee dispenser since there are moving parts.

Use the scoop provided (21) to measure out the right quantity of ground coffee to place in the dispenser.

Use only one full measuring scoop at a time; to make two coffees, you must go through the entire process twice.

- Press the button (25) to select the function;

the display will show

SELECT PRODUCT
PREGR. COFFEE

- Lift the lid of the ground coffee dispenser.
- Fill the scoop with one measure of coffee; discard any excess ground coffee.
- Fill the dispenser with the ground coffee (Fig.08)
- Close the lid of the ground coffee dispenser.
- To dispense coffee, press the coffee brew button (22, 23 or 24); the display will show (for example)

1 SMALL COFFEE
PREGR. COFFEE

- The brewing cycle will start.
- After undergoing a pre-brewing cycle, coffee will start to come out of the spout (13). The coffee will stop flowing automatically when the preset level is reached (see section 7.3). You can interrupt the flow of coffee at any time by pressing the button (22 23 or 24).
- Subsequently the machine will automatically switch back to the normal operating mode (see section 7.1).

7.3 Adjusting the quantity of coffee per cup

The machine has been programmed to dispense 3 espresso coffee serving sizes: small coffee with button 22, normal coffee with button 23 and large coffee with button 24.

To adapt the programmed settings to the size of your cups, place a cup beneath the coffee spouts (13), press the selector button corresponding to the coffee serving size you want (22, 23 or 24) and keep it pressed down; the display will show (for example):

1 COFFEE
PROGR. QUANTITY

Wait for the cup to fill to the desired level and release the button.

i Note: keep the button (23) or (24) pressed during the entire coffee brewing process.



ENGLISH

In this way, the appliance will be programmed to brew the quantity of coffee you selected.

8 DISPENSING HOT WATER

⚠ Caution: hot sprays may be discharged at the start – scalding hazard! The hot water nozzle and tube can reach high temperatures: avoid touching them directly with your hands.

- Before attempting to dispense hot water, make sure that the display shows:

SELECT PRODUCT
READY FOR USE

When the machine signals that it is ready to brew coffee, carry out the following steps.

- Place a cup and/or receptacle beneath the hot water/steam nozzle (Fig.09).
- Turn the knob anticlockwise as shown in Fig.09. The display will show:

HOT WATER

- Dispense the desired quantity of hot water; to stop the flow of hot water turn the knob clockwise. The display will show:

SELECT PRODUCT
READY FOR USE

9 DISPENSING STEAM / PREPARING CAPPUCCINO

i Steam can be used to froth the milk for cappuccinos and also to heat beverages.

⚠ Scalding hazard! Hot sprays may be discharged at the start – scalding hazard! The hot water nozzle and tube can reach high temperatures: avoid touching them directly with your hands.

- When the machine is ready to brew coffee, press the button (26). The machine will take some time to warm up.

During this time the display will show:

STEAM
WARMING UP

- When the machine is ready to dispense steam, the display will show:

STEAM
READY FOR USE

- Direct the steam tube (14) over the drip tray (12), place a cup or other suitable receptacle beneath the steam nozzle. Open the “Hot water/steam” knob (16) for a few instants to discharge any residual water from the steam nozzle; in a short while only steam will issue from the tube.
- Turn the knob (16) to OFF.
- Fill the receptacle you wish to use for making cappuccino to 1/3 with cold milk.

i For best results when making cappuccinos, the milk and the cup used should be cold.

- Immerse the steam nozzle into the milk to be frothed and turn the knob (16); turn the container slowly with up-down movements to achieve uniform frothing (Fig.10).
- After using the steam for the desired time, shut off the steam (16).
- The same method can be used to heat other beverages.
- Clean the steam nozzle with a damp cloth .
- When you have finished dispensing steam, turn off the function by pressing the button (26).

9.1 Switching from steam to coffee

- When you switch from the steam dispensing function to the coffee brewing function, the display will show:

OVERTEMPERATURE

the machine is overheated and cannot make coffee.

- In order to make coffee, you must discharge





ENGLISH

some water; place a cup or other suitable receptacle beneath the steam nozzle. Turn the steam knob (16) anticlockwise to open; the display will show:

HOT WATER
OVERTEMPERATURE

- When the message

OVERTEMPERATURE

is no longer displayed, you can shut off the flow of water by turning the steam knob (16) clockwise. The machine will switch back into the normal operating mode; the display will show:

SELECT PRODUCT
READY FOR USE

10 CLEANING AND MAINTENANCE

General Cleaning

- Maintenance and cleaning should only be carried out when the appliance is cold and disconnected from the power supply.
- Do not immerse the appliance in water and do not wash the parts in the dishwasher.
- Do not use abrasives or aggressive chemicals (solvents) for cleaning.
- Do not dry the machine and/or any of its parts using a microwave and/or conventional oven.
- We recommend that you clean the water tank and change the water daily.
- Clean the ground coffee dispenser daily; use the brush provided.
- To clean the appliance, use a soft cloth dampened with water.
- Clean the service area and brew unit.
- We recommend that you empty and clean the drip tray (12), dregs drawer (10) and the small drawer below the brew unit (Fig. 18) every day. For this purpose it will be necessary to open the side door; then you may proceed to empty and clean all the components.

10.1 The brew unit

i The brew unit (17) must be cleaned each time you fill the coffee bean

container or at least once a week.

- Switch off the appliance by moving the ON/OFF switch (7) to the "O" position and remove the plug from the wall outlet.
- Open the service door (15) and then remove the dregs drawer.
- Remove the brew unit, holding it by its handle and pressing the "PRESS" button (Fig. 15)
- Make sure that the two steel filters are free from any coffee residues. The top filter can be removed by unscrewing the plastic pin anticlockwise using the key provided (Fig. 17).
- Wash the brew unit with hot water only: do not use detergents. Then thoroughly wash and dry all its components.
- Refit the filter and carefully screw the plastic pin back on using the key provided.
- Clean the compartment inside the appliance.
- Holding it by its handle, insert the brew unit into its housing until it snaps into place (Fig. 19).
- Fit the dregs drawer back in place.
- Close the door (15).

11 DESCALING

Scale forms during normal use of the appliance; a descaling treatment should be carried out every 3-4 months, either when you notice a reduced water flow or the following message is displayed:

DESCALING
READY FOR USE

i If you wish to carry this out at home, you can use a commercially available non-toxic, non-harmful descaling product for coffee machines.



Caution! Never use vinegar.



Caution! The solution dispensed from the machine must be properly disposed of; do not use it for food preparation.

Descaling can be carried out manually or automatically.



ENGLISH

11.1 Conventional descaling

- Prepare the descaling solution by following the directions provided on the product package.
- With the machine off, remove the water tank, empty it out and then fill it with the descaling solution; fit the tank back into place in the machine.
- Turn on the machine by pressing the ON/OFF switch.
- Place an ample container beneath the steam nozzle (14) and turn the hot water/steam knob (16) anticlockwise; dispense about 3 dl of descaling solution and turn the knob (16) clockwise to shut off flow.
- Turn off the machine by pressing the ON/OFF switch and allow the solution to act for about 15 minutes.
- Repeat the procedure until the tank has been completely emptied of the descaling solution.
- After descaling the machine, thoroughly rinse the water tank (9) and fill it with fresh drinking water.

Turn the machine back on and thoroughly rinse out the water lines by discharging water (approx. 1.4 litres) from the steam nozzle (14) as described in section 8. This serves to eliminate any residues that might affect coffee flavour.

- The machine is again ready for use. **To clear the message**

DESCALING

press "ENT" to access the programming mode.

press "▲" or "▼" to select the function:

SIGNAL. DESCAL.

and enable it by pressing "ENT".

The following message will appear:

SIGNAL. DESCAL.
NO

- Press "▲" or "▲" to select the function:

SIGNAL. DESCAL.
YES

- Press "ENT" again to reset the scale counter.
- Quit the programming mode by pressing "ESC".

11.2 Automatic descaling

- Prepare the descaling solution by following the directions provided on the product package.
- With the machine on, remove the water tank, empty it out and then fill it with the descaling solution; fit the tank back into place in the machine.
- Press "ENT". Press "▲" or "▼" to select the function:

DESCALING

and enable it by pressing "ENT".

- Place an ample container (min. 1 litre capacity) beneath the steam nozzle (14) and turn the hot water/steam knob (16) anticlockwise. The machine will display the message:

MACHINE IS
DESCALING

and the automatic descaling program will start. Descaling is carried out at intervals until the display indicates:

DESCALING
FINISHED

- Turn the hot water/steam knob (16) clockwise and press "ENT".

The following message will appear:

RINSE MACHINE
FILL WATERTANK

Now thoroughly rinse the water tank, fill it with fresh drinking water and fit it back in place in the machine.

- Again place an ample container beneath the steam nozzle (14) and turn the hot water/steam knob (16) anticlockwise. Slowly draw out all the contents of the tank through the steam nozzle (14) until the machine displays the message:

RINSING
MACHINE



ENGLISH

- Turn the knob clockwise (16) to close.
- When the descaling cycle is over, quit the program by pressing "ESC".
The machine will display the message

FILL WATERTANK

i Note: After descaling, clear the message "DESCALING", as described under para. 11.1

i Note: the descaling program and rinse take about 40 minutes.

If you use a product other than the recommended one, you should follow the manufacturer's directions on the package.

12 FUNCTION PROGRAMMING

i The user can change some machine operating parameters according to personal needs.

12.1 "ENT" command

In order to program functions you must access the programming mode by pressing "ENT" (25) when the machine is in a standby status.

Press (25) "ENT" and keep it pressed down until the display shows:

LANGUAGE *
RINSING

To select the desired function, press the "▲" button to move up one line or the "▼" button to move down on the display.

To exit the programming mode press "ESC"

12.2 Choosing individual functions

Select the desired function by pressing "▲" or "▼". Press (25) "ENT" to enable the desired function; you can browse the selectable settings using the "▲" or "▼" button; to store a setting press "ENT".

i Note: by pressing "ESC" you can exit the programming mode at any time without saving the changes made; exiting

without saving is possible only before you have pressed "ENT".

12.3 Description of programmable functions

LANGUAGE

This function allows you to change the language of the display. You can choose among Italian, German, Portuguese, Spanish, English, French and Dutch. The appliance is normally set on the language of the country it is to be sold in.

- After accessing the programming mode, press "▲" or "▼" to select the function:

LANGUAGE

and then enable it by pressing "ENT".

The display will show:

LANGUAGE
ENGLISH

Press "▲" or "▼" to select the desired language and then press "ENT" to memorise it.

RINSING

Immediately after heating up, the appliance automatically eliminates the water left standing in the internal circuit to ensure that only fresh water will be used to make coffee.

The function is activated in the factory.

- To deactivate it, go to the programming mode and press "▲" or "▼" to select the function:

RINSING

and enable it by pressing "ENT". The following message will appear:

RINSING
ON



ENGLISH

Now press “▲” or “▼” to select

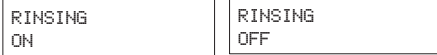

and store the selection by pressing “ENT”.

We recommend selecting:

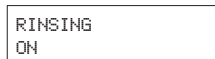

WATER HARDNESS

The hardness of tap water may vary from region to region. For this reason, the appliance may be adjusted according to the degree of hardness of the water in the place it will be used in; hardness is measured on a scale of 1 to 4.

The appliance is already programmed for an average value (hardness 3). The appliance setting should be adjusted according to the actual hardness of the water, which can be measured using the test strip provided.

Briefly dip (1 second) the test strip provided in water and shake it gently. After one minute you can read the test results on the strip.

- After accessing the programming mode press “▲” or “▼” to select the function:

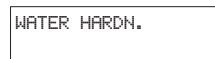

and enable it by pressing “ENT”.

- The display will show:

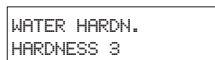

- Check the test strip previously immersed in water to see how many squares have changed colour.
- Press “▲” or “▼” to select the correct water hardness (e.g. 2 squares = Hardness 2) and memorise it by pressing “ENT”.

 **Caution: descale the appliance when the max water hardness level is reached.**

The display will show the message:

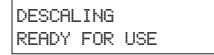

CUP HEATER

This function is used to activate the device for warming up cups on the machine.

- In the programming mode, press “▲” or “▼” to select the function

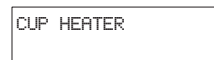

and enable it by pressing “ENT”.

- At this point the machine will display the indication:



and you must choose between on and off by pressing “▲” or “▼”. Press “ENT” to confirm your choice.

TEMPERATURE

This function allows you to adjust the water temperature to obtain hotter or less hot coffee (Minimum, low, medium, high and maximum).

- After accessing the programming mode press “▲” or “▼” to select the function:



then enable it by pressing “ENT”.

The display will show, for example:

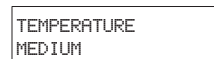

- Press “▲” or “▼” to select the desired temperature and memorise it by pressing “ENT”.

PRE-BREWING

In the pre-brewing process the coffee is slightly moistened before actual brewing. This brings out



ENGLISH

the full aroma of the coffee, which thus acquires a delicious flavour.

- Press “^” or “v” to select the function:

PREBREWING

then enable it by pressing “ENT”.
The display will show:

PREBREWING
ON

- by pressing “^” or “v” you can choose to deactivate the function

PREBREWING
OFF

or extend the pre-brewing phase

PREBREWING
LONG

to enhance the flavour of your coffee.

- Memorise the choice by pressing “ENT”.

PRE-GRINDING

With the pre-grinding process the appliance grinds twice: the first time for the type of coffee selected and the second time for the next coffee (not yet selected).

i This function is useful only if you have to make several coffees at the same time (e.g. when entertaining guests or during a party).

- After accessing the programming mode, press “^” or “v” to select the function:

PREGRINDING

enable it by pressing “ENT”.

- The display will show:

PREGRINDING
OFF

Press “^” or “v” to select the desired setting and memorise it by pressing “ENT”.

TOTAL COFFEES

This function allows you to display how many coffees the appliance has made to date.

- After accessing the programming mode, press “^” or “v” to select the function:

TOTAL COFFEES

enable it by pressing “ENT”. The display will show, for example:

TOTAL COFFEES
86

DESCALING

This function allows you to descale the appliance using the integrated program. When the machine has used up the amount of water set according to the water hardness, it will display the message

DESCALING
READY FOR USE

The appliance should be descaled as soon as possible.

- In the programming mode, press “^” or “v” to select the function:

DESCALING

and enable it by pressing “ENT”.

- At this point the display will indicate:

DESCALING

i Caution: before starting the descaling program, carefully read the “Descaling” directions in Section 11. Never descale the brew unit. Never press the coffee brew button (22, 23, 24) when the water in the tank contains a descaling agent. This could cause damage to the brew unit.



ENGLISH

DESCALING SIGNAL

This function permits to reset the "DESCALING" message after descaling the machine.

- In the programming mode, press "▲" or "▼" to select the function:

SIGNAL. DESCAL.

and enable it by pressing "ENT".

The following message will appear:

SIGNAL. DESCAL.
NO

- Press "▲" or "▼" to select the function:

SIGNAL. DESCAL.
YES

- Press "ENT" again to reset the scale counter.

- Should this function be selected when the message "DESCALING" is not shown on the display, the following message will appear:

QUANTITY WATER
NOT REACHED

Press "ESC" to go back to the programming mode.

i Important: if you do not wish to reset the counter, press "ESC".

i Important: after routine descaling, it is recommended to reset the counter. This will prevent you from forgetting to descale the appliance.

TIMER

The machine can be programmed to switch automatically from the

SELECT PRODUCT
READY FOR USE

function to the

ENERGY
SAVING

mode after a certain amount of time has elapsed. The timer may be set from 0 to 12 hours, with 15-minute intervals. The timer starts counting from zero after every

dispensing operation.

If "0:00" is shown, it means that the timer is off.

- In the programming mode, press "▲" or "▼" to select the function:

TIMER

and enable it by pressing "ENT". The display will show:

STANDBY
AFTER 0:00

- Press "▲" or "▼" to select the desired time and memorise the setting by pressing "ENT".

RINSING CYCLE

With this function, all the coffee brewing parts undergo a rinse cycle with water.

! During the rinse cycle it is recommended that a person be on hand to supervise the operation.

- To start the rinse cycle, press "▲" or "▼" to select the function:

RINSING CYCLE

to enable the function press "ENT". Press "ENT" again to start the rinse cycle.

- When the rinse cycle is completed, the following message will appear.

FILL WATERTANK

At this point fill the water tank. The machine will automatically switch to the normal operating mode and the following message will appear on the display:

SELECT PRODUCT
READY FOR USE

FACTORY SETTINGS

This function allows you to restore the default machine operating parameters set by the





ENGLISH

manufacturer.

- In the programming mode, press “^” or “v” to select the function:

FACTOR. SETTINGS

and then enable it by pressing “ENT”. At this point the machine will display:

FACTOR. SETTINGS
NO

- Choose whether to restore the factory settings by pressing “^” or “v” and then press “ENT” to confirm your choice.

i **Important: when the factory-set default parameters are restored, all custom settings made in the machine will be lost.**

13 LEGAL INFORMATION

- This instruction book contains the information you need in order to use and care for your appliance correctly.
- The information should be viewed as a guideline for using and maintaining your coffee machine in safety. The information is not exhaustive. For additional information or for information on topics not covered or inadequately covered in this instruction book, please contact an authorized service centre or the manufacturer directly.
- In addition, it should be noted that these instructions do not form part of a previous or existing agreement, legal contract or similar and that the information is not changed by any other document.
- All the manufacturer’s obligations and liabilities are based on the contract of sale, which also specifies all the warranty terms and conditions.
- The warranty terms and conditions are neither limited nor extended on the basis of this instruction book.
- This instruction book contains information protected by copyright.

- This instruction book may not be photocopied or translated into other languages without the explicit written consent of the manufacturer.

14 SCRAPPING

- Appliances no longer in use should be rendered unusable.
- Detach the plug from the wall outlet and cut the electric cord.
- Deliver scrapped appliances to a suitable waste disposal facility.

15 DISPLAY INDICATIONS

The display guides users and helps them to use the machine properly.

Below is a description of alarm messages that disable the brew unit and an explanation of what the user must do in order to use the machine properly.

ENERGY
SAVING

- Press the button (27).

DESCALING
READY FOR USE

- Descale the machine (see Chap.11)

FILL WATERTANK

- Fill the water tank (9) with fresh drinking water.

COF. BEANS EMPTY
READY FOR USE

- Fill the coffee bean container with coffee beans and restart the coffee brewing cycle.

DREGDRAWER FULL

- Remove the dregs drawer (10) and empty the used coffee grounds into a suitable container.

i **Important note: the dregs drawer may be emptied only when the machine is on. The drawer must be taken**



ENGLISH

out for at least 5 seconds. If you empty out the drawer with the machine off, the coffee brewing function will be disabled when you switch it back on.

BREWUNIT MISS.

- Fit the brew unit (17) properly in place.

DREGDRAW. MISS.

- Fit the drip tray (12) and dregs drawer (10) properly in place.

OVERTEMPERATURE

- the machine is overheated and cannot brew coffee (see section 9.1).

GRINDER BLOCK.

BREWUNIT BLOCK.

- Contact an authorized service centre.



16 TROUBLESHOOTING

Problem	Cause	Troubleshooting
The appliance does not switch ON	The appliance is not connected to the mains	Connect the appliance to the mains
The coffee is too cold	The cups are cold	Heat the cups
No hot water or steam	The hole of the steam nozzle is clogged	Clean the steam nozzle hole with a pin.
Coffee is dispensed slowly	Coffee is too fine	Change the coffee blend or adjust grinding as specified in Par. 5. Decrease the dose (Par. 6)
	Dirty coffee dispenser	Clean the coffee dispenser (Par. 10)
The coffee has little "crema" (cream - froth layer)	The blend is not suitable or the coffee is not freshly ground or is ground too coarsely	Change the coffee blend or adjust grinding as described in Par. 5. Increase the dose (Par. 6)
The appliance takes too long to heat up or a limited volume of water comes out of the nozzle	The circuit of the appliance is clogged by scaling	Descale the appliance
The coffee dispenser is jammed	The coffee dispenser is not snapped into its housing	Switch ON the appliance. Close the service cover. The coffee dispenser automatically returns to its initial position
	Coffee grounds drawer in place	Remove the coffee grounds drawer before removing the coffee dispenser
No coffee is dispensed	Dirty coffee dispenser	Clean the coffee dispenser
	Large dose	Decrease the dose
Coffee is dispensed outside the dispenser	The coffee dispenser is not fitted correctly	Refit the coffee dispenser
	The coffee dispenser is clogged	Clean the coffee dispenser and its spouts
Coffee comes out too quickly	Too little coffee inside the container	Fill the container with ground coffee (not instant coffee)
	Coarse coffee blend	Change the type of blend
	Small dose	Increase the dose



DEUTSCH

WICHTIGE VORSICHTSMASSNAHMEN

Bei der Verwendung von Elektrogeräten empfiehlt es sich, sich an einige Vorsichtsmaßnahmen zu halten, um die Gefahr von Brand, elektrischen Schlägen und Unfällen einzuschränken.

- 1 Alle in diesem oder jedem anderen in der Verpackung enthaltenen Heft angegebenen Anweisungen und Informationen aufmerksam durchlesen, ehe die Espressomaschine eingeschaltet oder benutzt wird.
- 2 Keine heißen Flächen berühren.
- 3 Netzkabel, Stecker oder den Maschinenkörper nicht in Wasser oder andere Flüssigkeit tauchen, um Brand, elektrische Schläge und Unfälle zu vermeiden.
- 4 Im Beisein von Kindern die Espressomaschine mit besonderer Vorsicht handhaben.
- 5 Den Stecker aus der Steckdose ziehen, sobald die Maschine nicht mehr benutzt wird oder gereinigt wird. Bevor Teile entnommen oder eingesetzt werden sowie vor der Reinigung die Maschine abkühlen lassen.
- 6 Keine kaputten oder defekten Geräte oder Geräte mit beschädigtem Netzkabel oder –stecker verwenden. Das schadhafte Gerät beim nächsten Händler oder Kundendienst prüfen, reparieren oder neu einstellen lassen.
- 7 Die Verwendung nicht vom Hersteller empfohlenen Zubehörs kann Brand, elektrische Schläge und Unfälle verursachen.
- 8 Die Espressomaschine nicht im Freien verwenden.
- 9 Das Kabel darf nicht vom Tisch herunterhängen oder heiße Flächen berühren.
- 10 Die Espressomaschine nicht in der Nähe von heißen Küchenherden oder Backöfen verwenden.
- 11 Prüfen, ob die Maschine sich in Stellung „0“ befindet, bevor man den Stecker einsteckt. Zum Ausschalten auf „0“ stellen, dann den Stecker aus der Steckdose ziehen.
- 12 Die Maschine nur im Haushalt verwenden.
- 13 Bei Verwendung von heißem Dampf mit äußerster Vorsicht verfahren.

DIESE ANWEISUNGEN GUT AUFBEWAHREN

HINWEISE

Diese Espressomaschine wurde ausschließlich für den Haushalt entwickelt. Sämtliche Eingriffe mit Ausnahme der Reinigung oder normalen Wartung dürfen ausschließlich durch den autorisierten Kundendienst vorgenommen werden. Das Gerät nicht in Wasser tauchen. Reparaturen dürfen nur durch Fachpersonal des autorisierten Kundendienstes erfolgen.

- 1 Sicherstellen, dass die auf dem Datenschild des Geräts angegebene Spannung mit der Ihres Netzanschlusses übereinstimmt.
- 2 Nie lauwarms oder heißes Wasser in den Wasserbehälter füllen. Ausschließlich kaltes Wasser verwenden.
- 3 Während des Betriebs nie die heißen Teile oder das Netzkabel der Maschine berühren.
- 4 Keine Schleif- oder Scheuermittel zum Reinigen verwenden. Es genügt ein weicher Lappen mit Wasser.
- 5 Zur Vermeidung von Kalkablagerungen kohlensäurefreies Mineralwasser verwenden.

BETRIEBSANLEITUNGEN ZUM NETZKABEL

- A Das mitgelieferte Netzkabel ist relativ kurz, damit es sich nicht verdrehen kann oder Sie darüber stolpern.
- B Längere Netzkabel können verwendet werden, doch sollte man dabei mit grösster Vorsicht vorgehen.
- C Sollte ein längeres Netzkabel verwendet werden, folgendes überprüfen:
 - 1 dass die auf der Verlängerungsschnur vermerkte Spannung mindestens der des Elektrogerätes entspricht;
 - 2 dass es einen Stecker mit drei Stiften (Erdung) hat, falls das Netzkabel des Elektrogerätes ebenfalls drei hat;
 - 3 Das Netzkabel darf nicht am Tisch herunterhängen; Sie könnten darüber stolpern.





DEUTSCH

1 ALLGEMEINES

Die Espressomaschine ist für die Zubereitung von Espresso bestimmt, wobei sowohl Kaffeebohnen als auch gemahlener Kaffee verwendet werden können. Sie ist außerdem mit einer Vorrichtung für die Dampf- und Heißwasserausgabe ausgestattet. Der Maschinenkörper mit seinem eleganten Design wurde für den Gebrauch im Haushalt entworfen und ist nicht für einen durchgehenden Betrieb professioneller Art geeignet.



Achtung

Es wird keine Haftung übernommen für eventuelle Schäden im Fall von:

- falscher und nicht bestimmungsgemäßer Nutzung;
- Reparaturen, die nicht bei einem autorisierten Kundendienst vorgenommen wurden;
- Veränderung des Netzkabels;
- Veränderung irgendeiner Komponenten der Maschine;
- Verwendung von nicht originalen Ersatzteilen und Zubehör.

In diesen Fällen erlischt der Garantieanspruch.

1.1 Erläuterungen zu diesem Handbuch



Das Hinweisdreieck zeigt alle wichtigen Anweisungen für die Sicherheit des Nutzers an. Diese Anweisungen sorgfältig befolgen, um schwere Verletzungen zu vermeiden!



Anweisungen sorgfältig befolgen, um schwere Verletzungen zu vermeiden!



Dieses Symbol kennzeichnet Informationen, die für eine bessere Nutzung der Maschine besonders beachtet werden müssen.

Die Illustrationen zum Text befinden sich auf der Umschlagklappe.

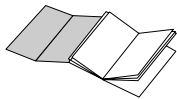

Diese Seiten beim Lesen der Gebrauchsanweisung offen halten.

1.2 Verwendung dieser Gebrauchsanweisung

Diese Gebrauchsanweisungen an einem sicheren Ort aufbewahren und der Espressomaschine

beilegen, falls sie von einer anderen Person benutzt wird.

Für weitere Informationen oder bei Problemen, die in diesen Anweisungen nicht oder nur ungenügend behandelt werden, wenden Sie sich bitte an den autorisierten Kundendienst.

2 TECHNISCHE DATEN

• Nennspannung	Siehe Kennschild an der Maschine
• Nennleistung	Siehe Kennschild an der Maschine
• Material des Gerätekörpers	Metall
• Abmessungen (L x H x T) in mm	330 x 395 x 385
• Gewicht (kg)	13
• Kabellänge (mm)	1200
• Bedienfeld	Frontal (Display Anzeige)
• Wasserbehälter	Abnehmbar
• Stromversorgung	Siehe Kennschild an der Maschine
• Wasserbehälter (l)	2,4
• Fassungsvermögen Kaffeebehälter (g)	300 Kaffeebohnen
• Pumpendruck (bar)	15
• Brühgruppe	Aluminium
• Sicherheitsvorrichtungen	Sicherheitsdruckventil Brühgruppe, Sicherheitsthermostat.

Änderungen an der Konstruktionsweise und Ausführung aufgrund technologischen Fortschritts möglich.

Diese Maschine entspricht der Europäischen Direktive 89/336/CEE (Gesetzesdekret 476 vom 04.12.92) über die Funkentstörung.



DEUTSCH

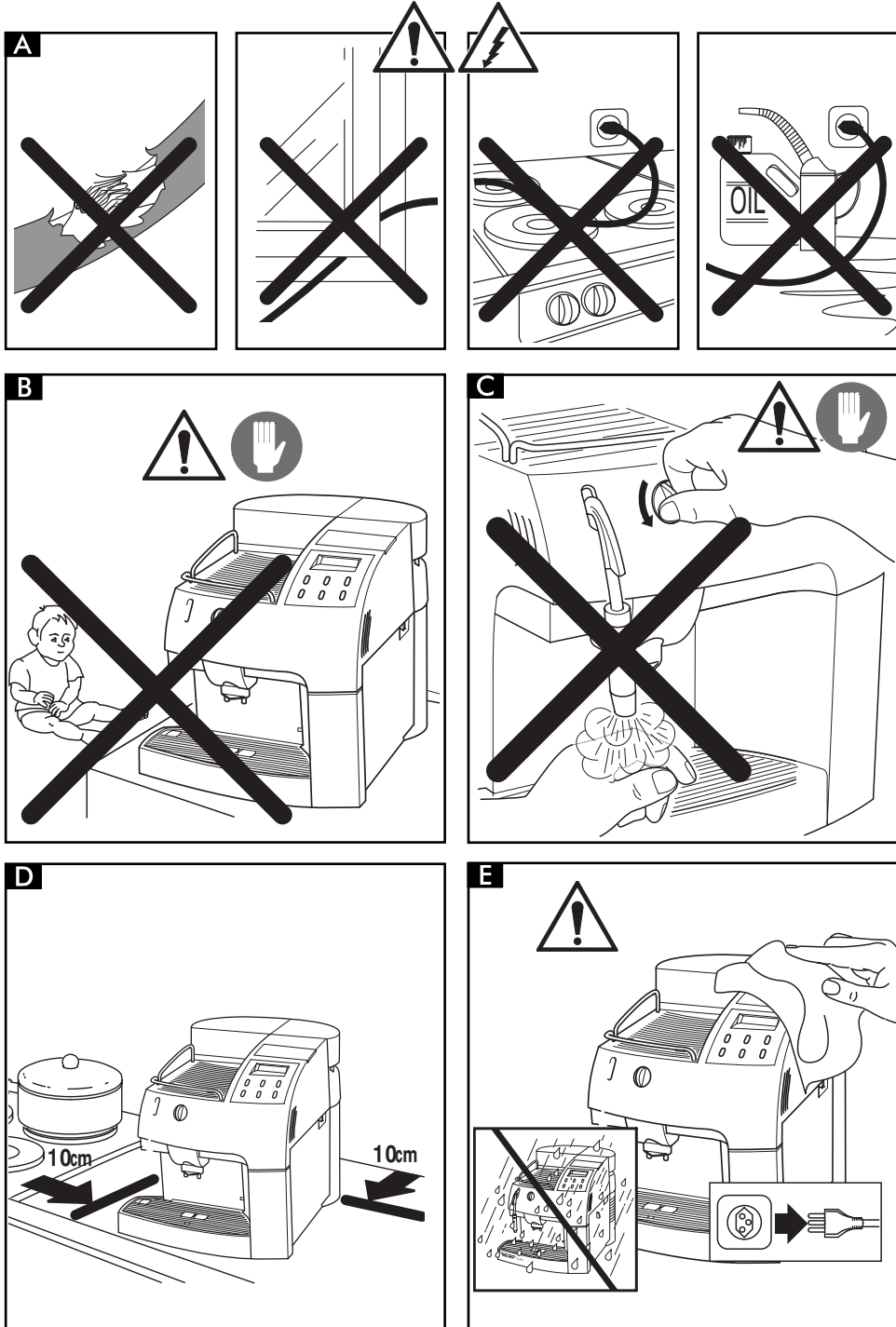



DEUTSCH

3 SICHERHEITSVORSCHRIFTEN



Nie die unter Strom stehenden Teile in Berührung mit Wasser bringen: Kurzschlussgefahr! Der heiße Dampf und das heiße Wasser können zu Verbrühungen führen! Nie den Dampf- oder Heißwasserstrahl auf Körperteile richten und die Dampf-/Heißwasserdüse immer vorsichtig anfassen: Verbrühungsgefahr!

Bestimmungsgemäßer Gebrauch

- Die Espressomaschine ist ausschließlich für den Gebrauch im Haushalt bestimmt.
- Technische Veränderungen und jeder unzulässige Gebrauch sind wegen der damit verbundenen Gefahren verboten!
- Die Espressomaschine darf nur von Erwachsenen in gesundem geistigkörperlichem Zustand verwendet werden.

Stromversorgung

- Die Espressomaschine nur an eine geeignete Steckdose anschließen.
- Die Spannung muss dem Wert auf dem Kennschild des Geräts entsprechen.

Netzkabel (Abb.A)

- Die Espressomaschine nie mit defekten Netzkabel verwenden.
- Schadhafte Kabel und Stecker sofort von einem autorisierten Kundendienst ersetzen lassen.
- Das Netzkabel nicht über Ecken, scharfe Kanten und heiße Gegenstände führen und vor Öl schützen.
- Die Espressomaschine nicht am Kabel tragen oder ziehen.
- Den Stecker nicht am Kabel herausziehen und nicht mit nassen Händen oder Füßen berühren.
- Das Netzkabel darf nicht lose von Tischen oder Regalen herunterhängen.

Schutz anderer Personen (Abb.B)

- Sicherstellen, dass keine Kinder mit der Espressomaschine spielen können. Kinder können die Gefahrensituationen, die durch Haushaltsgeräte entstehen können, nicht abschätzen.
- Die Verpackungsmaterialien der Maschine nicht in Reichweite von Kindern lassen.

Verbrennungsgefahr (Abb.C)

- Nie den heißen Dampf- oder Wasserstrahl auf sich selbst und/oder andere richten: **Verbrühungsgefahr.**
- Immer die entsprechenden Griffe und Drehknöpfe verwenden.
- Keine Gegenstände in die Öffnungen des Gerätes einführen.

Platz für Installation, Betrieb und Wartung (Abb.D)

- Eine ebene Aufstellungsfläche wählen;
- Die Espressomaschine an einem sicheren Ort aufbewahren, wo sie niemand umstoßen oder sich daran verletzen kann.
- Einen gut beleuchteten Aufstellort wählen; er sollte darüber hinaus hygienisch sein und eine gut zugängliche Steckdose aufweisen;
- Die Espressomaschine nie auf heiße Oberflächen und in die Nähe von offenem Feuer stellen, da das Gehäuse sonst schmelzen oder auf andere Art beschädigt werden könnte.
- In 10 cm Abstand von Wänden und Kochflächen aufstellen.
- Die Maschine keinen Temperaturen von unter 0°C aussetzen; es besteht die Gefahr der Beschädigung der Maschine durch Frost.
- Die Steckdose muss zu jedem Zeitpunkt erreichbar sein.
- Die Espressomaschine nicht im Freien verwenden.

Reinigung (Abb.E)

- Bevor die Maschine gereinigt wird, muss der Hauptschalter (7) unbedingt auf „0“ gestellt und dann der Netzstecker aus der Steckdose abgezogen werden.



DEUTSCH

- Außerdem abwarten, bis die Maschine sich abgekühlt hat.
- Nie die Maschine in Wasser tauchen!
Die Maschine darf nicht mit Wasserstrahlen in Berührung kommen.
- Es ist streng verboten, innerhalb der Maschine eingreifen zu wollen.

Aufbewahrung der Maschine

- Wenn die Maschine längere Zeit nicht verwendet wird, abschalten und den Stecker aus der Steckdose abziehen.
- An einem trockenen, für Kinder unerreichten Ort aufbewahren.
- Vor Staub und Schmutz schützen.

Reparaturen/Wartung

- Bei Schäden, Defekten oder dem Verdacht auf Schäden nach einem Herunterfallen sofort den Netzstecker aus der Steckdose abziehen. Nie eine defekte Maschine in Betrieb setzen.
- Nur die autorisierten Kundendienstzentren können Eingriffe und Reparaturen vornehmen.
- Bei Eingriffen und/oder Reparaturen, die nicht von einem autorisierten Kundendienstzentrum durchgeführt wurden, verfällt jede Haftung für eventuelle Schäden.

Brandschutz

- Im Brandfall Kohlendioxidlöscher verwenden (CO₂-Feuerlöscher). Nie Wasser oder Pulverfeuerlöscher verwenden.

BESCHREIBUNG DER KOMPONENTEN

Abb.01

- 1 Behälter Kaffeebohnen
- 2 Abnehmbarer Deckel des Kaffeebohnenbehälters (Aromaschutz)
- 3 Einstellhebel Mahlfeinheit
- 4 Einstellhebel Dosis
- 5 Deckel Kaffeepulverbehälter
- 6 Wärmeplatte
- 7 Hauptschalter (ON/OFF)
- 8 Wasserbehälterdeckel
- 9 Wasserbehälter
- 10 Tresterbehälter
- 11 Netzkabel
- 12 Wassersammelschale und -rost
- 13 Höhenverstellbare Espressobrühdüse
- 14 Dampf-/Heißwasserdüse
- 15 Servicetür
- 16 Dampfausgabeknopf
- 17 Brühgruppe
- 18 Bedienfeld
- 19 Schlüssel Brühgruppe
- 20 Bürste für Reinigung
- 21 Kaffeepulvermesslöffel

Bedienfeld

- 22 Drucktaste Espressozubereitung
- 23 Wahlschalter Kaffee (italienischer Typ)
*im Programmiermodus **vorwärts blättern***
- 24 Wahlschalter Ausgabe langer Kaffee (deutscher/amerikanischer Typ)
*im Programmiermodus **rückwärts blättern***
- 25 Wahlschalter gemahlener Kaffee
*Wahlschalter Programmierung
im Programmiermodus **“OK”***
- 26 Wahlschalter Dampffunktion
*im Programmiermodus **ESC***
- 27 Wahlschalter Energiesparfunktion ein-/ausschalten
- 28 LCD-Display





4 INSTALLATION

Für die eigene und die Sicherheit anderer Personen gewissenhaft die „Sicherheitsvorschriften“ in Kap.3 beachten.

4.1 Verpackung

Die Originalverpackung wurde entwickelt und ausgeführt, um die Maschine beim Versand zu schützen. Es wird empfohlen, sie für einen eventuellen späteren Transport aufzubewahren.

4.2 Vorbereitung der espressomaschine

- Die espressomaschine aus der Verpackung entnehmen und an einem geeigneten Ort aufstellen. Er muss den Anforderungen der Sicherheitsvorschriften entsprechen, die in Kap.3 verlangt und beschrieben werden.
- Abtropfschale (12) aus der Verpackung nehmen und in die Maschine einsetzen.
- Sicherstellen, dass die Abtropfschale mit dem Gitter (Abb.01-Pos.12), der Kaffeesatzbehälter (10) und die Brühgruppe (17) ordnungsgemäß eingesetzt sind und die Klappe (15) geschlossen ist.
- Den mitgelieferten Reinigungspinsel (20), Schlüssel für die Brühgruppe(19) und den Messlöffel (21) aus der Abtropfschale nehmen griffbereit aufbewahren.

i Wenn das Display beim Einschalten der Maschine eine Unregelmäßigkeit anzeigt, bedeutet dies, dass eines der oben beschriebenen Teile nicht vorschriftsmäßig angebracht ist. (Abs. 15)

4.3 Inbetriebnahme

- Den Deckel des Wasserbehälters öffnen und den Behälter (Abb.03) herausnehmen. Den Behälter ausspülen und mit frischem Trinkwasser füllen, dabei sollte der Strich „MAX“ nicht überschritten werden. Den Wasserbehälter wieder einsetzen und den Deckel aufsetzen (Abb.04).

! In den Wasserbehälter (9) immer nur frisches Wasser ohne Kohlensäure füllen. Heißes Wasser und andere Flüssigkeiten können den Behälter und/oder die Maschine beschädigen. Die Maschine nie ohne Wasser

anschalten: Prüfen, dass sich im Tank ausreichend Wasser befindet.

- Den Deckel (2) anheben und Kaffeebohnen in den Behälter (1) füllen.

! Stets nur Kaffee in Bohnen einfüllen. Gemahlener oder löslicher Kaffee oder andere Objekte beschädigen die Maschine.

- Den Deckel wieder auf den Kaffeebehälter (1) aufsetzen.
- Sicherstellen, dass der Hauptschalter (7) auf (O) steht.
Den Stecker (11) in eine geeignete Steckdose einstecken.
- Der Hauptschalter der Maschine steht auf (O); zum Einschalten braucht man nur den Knopf zu drücken; die Maschine beginnt zu heizen und am Display erscheint:

Spülen
Aufheizen ...

Wenn die richtige Temperatur erreicht ist, führt die Maschine einen Spülzyklus aus.

- Zum Auffüllen des Kreislaufs die Dampföse (Abb.01-Pos.14) auf die Abtropfschale schwenken und eine Tasse oder einen geeigneten Behälter unter die Dampföse stellen.
- Den Knopf (Abb.09) gegen den Uhrzeigersinn drehen und warten, bis Wasser gleichmäßig aus dem Dampfrohr austritt; zum Unterbrechen der Wasserabgabe den Knopf im Uhrzeigersinn drehen.
Während dieser Operation erscheint auf dem Display:

Heißwasser
Aufheizen ...

i Hinweis: Vor der Wiederinbetriebnahme nach längerer Pause müssen, wenn der Wasserbehälter vollständig geleert wurde, die Leitungen der Maschine wieder befüllt werden.



DEUTSCH

Außerdem müssen die Leitungen jedes Mal befüllt werden, wenn am Display die Meldung erscheint:

Entlüften

- Bei Beendigung der Heizphase erscheint am Display:

Produkt wählen
Betriebsbereit

- Nach diesen genannten Arbeitsschritten ist die Espressoemaschine betriebsbereit.
- Um Espresso, heißes Wasser oder Dampf auszugeben und die Maschine korrekt zu verwenden, die folgenden Anweisungen beachten.

5 KAFFEEMÜHLE (ABB.02)

⚠ Achtung! Der Einstellhebel der Mahlfeinheit unter dem Kaffeebehälter (Abb.02) darf nur verstellt werden, wenn die Kaffeemühle in Betrieb ist. Keinen gemahlten oder löslichen Kaffee in den Behälter für die Kaffeebohnen füllen.

Es ist verboten, anderes Material als Kaffeebohnen einzufüllen. Die Kaffeemühle enthält bewegliche Organe, die gefährlich sein können; es ist verboten, die Finger und/oder andere Gegenstände einzuführen. Vor jedem Eingreifen innerhalb des Kaffeebehälters, egal aus welchem Grund, den Hauptschalter (7) ausschalten und den Netzstecker aus der Steckdose ziehen. Keine Kaffeebohnen einfüllen, wenn die Kaffeemühle in Betrieb ist.

Die Qualität und der Geschmack des Espresso hängen außer von der verwendeten Kaffeemischung auch von der Feinheit des Mahlgrads ab.

Die Maschine ist mit einem Hebel (Abb.02) zur Einstellung der Mahlfeinheit ausgerüstet. Zum Nachstellen den Hebel nur verstellen, wenn die Kaffeemühle in Betrieb ist. Die Zahlen an der Maschine geben die Mahlfeinheit an.

Jede Maschine wird im Werk auf eine mittelfeine Mahlung eingestellt: Wenn diese Mahlung zu fein ist, muss der Hebel auf einen höheren Wert

gestellt werden, ist sie zu grob, dann muss er auf einen niedrigeren Wert gestellt werden.

Die Veränderung der Mahlstufe wird erst nach dem Zubereiten von drei bis vier Tassen Kaffee feststellbar.

Kaffeebohnenmischungen für Espresso-maschinen verwenden. Extreme Mahlstufen (z.B. 1 – 8) sollten vermieden werden, man sollte dann besser eine andere Kaffeebohnenmischung verwenden. Den Kaffee an einem kühlen Ort hermetisch verschlossen aufbewahren.

Die Mahlstufe muss nachgestellt werden, falls der Kaffee nicht optimal zubereitet wird:

zu schnelle Zubereitung = zu grobe Mahlstufe > Hebel auf niedrigere Werte einstellen;
tröpfelnde oder ganz ausbleibende Zubereitung = zu feine Mahlstufe > Hebel auf höhere Werte einstellen.

6 EINSTELLUNG DER KAFFEEMENGE (ABB.05)

Bei der Espressoemaschine kann die Kaffeemenge (Dosis) eingestellt werden, die gemahlen werden soll. Die Dosis wird vom Hersteller auf einen Mittelwert eingestellt, der die Ansprüche zum größten Teil befriedigt.

Durch Verstellen nach rechts des Hebels (Abb.05) wird die Portion gemahlten Kaffees größer, durch Drehen nach links wird sie kleiner.

Die Menge muss eingestellt werden, bevor man den Knopf der Espressoausgabe drückt.

Dieses System ermöglicht mit allen handelsüblichen Kaffeesorten eine optimale Espressoausgabe.

7 ESPRESSOAUSGABE

i Hinweis: Wenn die Maschine keinen Espresso ausgibt, prüfen, dass der Wasserbehälter genügend Wasser enthält.

- Vor der Ausgabe von Kaffee überprüfen, ob der Wasserbehälter und der Kaffeebehälter voll sind und ob am Display diese Meldung angezeigt ist:

Produkt wählen
Betriebsbereit

- 1 oder 2 Tassen unter den Brühkopf stellen.



Sie können die Höhe des Brühkopfs regulieren, indem Sie ihn von Hand nach oben oder nach unten schieben (Abb.13), so dass er passend für Ihre Tassen eingestellt ist.

7.1 Espressoausgabe mit Bohnenkaffee

- Zum Ausgeben des Kaffees muss man die Kaffeerausgabetafel (22, 23 oder 24) drücken; am Display wird angezeigt (als Beispiel)

1 Espresso

Um 1 Kaffee auszugeben, nur ein Tässchen unter die Kaffee-Ausschankröhrchen stellen und den Ausgabeknopf (22, 23 oder 24) nur ein Mal drücken; um 2 Kaffees auszugeben, zwei Tässchen unter die Kaffee-Ausschankröhrchen stellen und den Ausgabeknopf (22, 23 oder 24) 2 Mal drücken; am Display erscheint:

2 Espresso

In dieser Betriebsart sorgt die Maschine automatisch dafür, die richtige Kaffeemenge zu mahlen und zu dosieren; die Zubereitung von 2 Espresso erfordert zwei Mahl- und zwei Ausgabezyklen, die von der Maschine automatisch gesteuert werden.

- Anschließend beginnt der Ausgabezyklus.
- Nach dem Vorbrühzyklus tritt der Espresso aus dem Hahn der Brühgruppe aus (Abb.01-Pos.13).

Die Espressoausgabe hält automatisch an, wenn der eingestellte Stand erreicht ist (siehe Abschnitt 7.3). Die Espressoausgabe kann allerdings durch einen Tastendruck (Abb.01 - Pos.22,23 oder 24) unterbrochen werden.

7.2 Espressoausgabe mit gemahltem Kaffee

i Um diese Funktion zu verwenden, muss der Messbecher (Abb.01 - Pos.21) entnommen werden, um den gemahlten Kaffee in der Maschine zu dosieren.

! In die Dosiervorrichtung (5) nur gemahlten Kaffee für Espresso-Maschinen füllen. Kaffeebohnen, löslicher Kaffee und andere Materialien in dieser

Dosiervorrichtung beschädigen die Maschine.

! Es ist verboten, die Finger in den Dosierer für gemahlten Kaffee zu führen, denn dieser ist mit beweglichen Organen ausgestattet.

Um die richtige Menge Kaffeepulver in den Dosierer zu geben, nur den mitgelieferten Messbecher (21) verwenden. Jeweils nur einen Messbecher Kaffeepulver eingeben; um zwei Kaffees zu bekommen, müssen zwei getrennte Zyklen nacheinander ausgeführt werden.

- Knopf (25) drücken, um die Funktion zu wählen; am Display erscheint

Produkt wählen
Pulverkaffee

- Den Deckel des Kaffeepulverdosierers abnehmen.
- Mit dem Messbecher eine Portion Kaffee entnehmen; die überschüssige Menge im Messbecher abstreifen.
- Das Kaffeepulver in den Dosierer geben (Abb.8).
- Den Deckel des Kaffeepulverdosierers schließen.
- Zum Ausgeben des Kaffees die Kaffeerausgabetafel (22, 23 oder 24) drücken; am Display erscheint (als Beispiel)

1 Espresso
Pulverkaffee

- Daraufhin beginnt der Ausgabezyklus.
- Nach dem Vorbrühzyklus tritt der Kaffee aus dem Ausschankröhrchen aus (13). Die Kaffeerausgabe hält automatisch an, wenn der eingestellte Stand erreicht ist (siehe Par.7.3); die Kaffeerausgabe kann jedoch auch durch einen Knopfdruck (22, 23 oder 24) unterbrochen werden.
- Anschließend geht die Maschine automatisch wieder in den normalen Betriebsmodus (siehe Par. 7.1).

7.3 Einstellung der Espresso menge pro Tasse

Die Maschine ist für die Ausgabe von 3 Arten Kaffee programmiert: Espresso mit Knopf (22), italienischer Kaffee mit Knopf (23) und langer Kaffee mit Knopf (24).



DEUTSCH

Um die programmierten Werte an die Tassengröße anzupassen, die Tasse unter den Ausschank (13) stellen, die Ausgabetafel des gewünschten Kaffeetyps drücken (22, 23 oder 24) und gedrückt halten, am Display wird angezeigt (als Beispiel):

1 Kaffee
Mengenprogramm.

Warten, bis die gewünschte Menge in der Tasse ist und dann die Taste loslassen.

i **Achtung: Die Taste (23 oder 24) beim ganzen Kaffeeausgabeprozess gedrückt halten.**

Auf diese Weise ist die Maschine auf die von Ihnen gewünschte Kaffeemenge programmiert.

8 HEISSWASSERAUSGABE

! **Achtung! Am Anfang können kurze Heißwasserspritzer austreten: Verbrühungsgefahr!**

Die Ausgabedüse für das heiße Wasser kann hohe Temperaturen erreichen: nicht direkt mit den Händen berühren!

- Vor Ausgabe von heißem Wasser kontrollieren, ob am Display angezeigt ist:

Produkt wählen
Betriebsbereit

Wenn die Maschine für die Kaffeeausgabe bereit ist, wie folgt vorgehen:

- Eine Tasse und/oder einen Behälter unter die Heißwasser-/Dampfdüse stellen (Abb.9).
- Den Drehknopf gegen den Uhrzeigersinn öffnen, wie in Abb.09 angegeben. Das Display zeigt an:

Heisswasser

- Die gewünschte Menge von heißem Wasser entnehmen. Um die Heißwasserausgabe abzustellen, den Knopf im Uhrzeigersinn drehen.

Das Display zeigt an:

Produkt wählen
Betriebsbereit

9 DAMPFAUSGABE /CAPPUCCINO /ZUBEREITUNG

i **Mit dem Dampf kann die Milch für den Cappuccino aufgeschäumt werden, er kann aber auch zur Erwärmung von Getränken verwendet werden.**

! **Verbrühungsgefahr! Achtung! Am Anfang der Ausgabe können kurze Heißwasserspritzer austreten. Die Ausgabedüse kann hohe Temperaturen erreichen: nicht direkt mit den Händen berühren!**

- Mit für die Espressozubereitung bereiter Maschine die Taste (26) drücken. Die Maschine benötigt etwas Zeit zum Aufwärmen. Während dem Aufwärmen zeigt das Display an:

Dampf
Aufheizen...

- Wenn die Maschine für die Dampfausgabe bereit ist, erscheint auf dem Display:

Dampf
Betriebsbereit

- Die Dampfdüse (14) über die Abtropfschale (12) schwenken, eine Tasse oder einen geeigneten Behälter unter die Dampfdüse stellen. Den Drehknopf (16) "Heißwasser/Dampf" kurz öffnen, damit das noch in der Düse befindliche Wasser austreten kann; nach kurzer Zeit tritt nur noch Dampf aus.
- Knopf (16) zudrehen.
- Den Behälter, den man für die Zubereitung des Cappuccino verwenden will, zu 1/3 mit kalter Milch füllen.

i **Um das Ergebnis der Cappuccino-Zubereitung zu verbessern, müssen die Milch und die Tasse kalt sein.**

- Das Dampfrohr in die zu erhitzende Milch eintauchen und den Knopf (16) aufdrehen; den Behälter mit langsamen Bewegungen von unten nach oben drehen, um eine gleichmäßige Schaumbildung zu bekommen (Abb.10).





DEUTSCH

- Wenn der Dampf für die gewünschte Zeit benutzt wurde, den Knopf (16) zudrehen.
- Dieselbe Methode kann für die Erwärmung anderer Getränke benutzt werden.
- Nach diesem Vorgang das Dampfrohr mit einem weichen Lappen säubern.
- Wenn die Dampfausgabe zu Ende ist, die Funktion durch Drücken der Taste (26) ausschalten.

9.1 Übergang von Dampf auf Espressozubereitung

- Beim Übergang von der Dampffunktion auf Espressozubereitung zeigt das Display an:

Über Temperatur

Die Maschine ist überhitzt und kann keinen Espresso ausgeben.

- Damit Espresso zubereitet werden kann, muss Wasser herausgelassen werden. Dazu eine Tasse oder einen geeigneten Behälter unter die Dampfduse stellen. Den Dampfknopf (16) öffnen, auf dem Display erscheint:

Heisswasser
Über Temperatur

- Wenn der Text

Über Temperatur

nicht mehr angezeigt wird, kann die Wasserausgabe durch Drehen im Uhrzeigersinn des Dampfknopfs (16) gestoppt werden. Die Maschine kehrt in die normale Betriebsart zurück. Das Display zeigt an:

Produkt wählen
Betriebsbereit

10 WARTUNG

Allgemeine Reinigung

- Wartung und Reinigung können nur vorgenommen werden, wenn die Maschine kalt und vom Stromnetz abgetrennt ist.
- Die Maschine nicht in Wasser tauchen. Die

Komponenten nicht in der Geschirrspülmaschine waschen.

- Keine spitzen Gegenstände oder chemisch aggressive Produkte (Lösungsmittel) für die Reinigung verwenden.
- Die Maschine bzw. ihre Bauteile nie mit Hilfe einer Mikrowelle bzw. eines herkömmlichen Herdes trocknen.
- Es wird empfohlen, den Wasserbehälter täglich zu reinigen und das Wasser auszuwechseln.
- Den Dosierer für gemahlene Kaffee täglich reinigen; dazu den mitgelieferten Pinsel nehmen und den Dosierer säubern.
- Für die Reinigung des Geräts einen weichen, mit Wasser befeuchteten Lappen verwenden.
- Den Arbeitsbereich und den Brühkopf reinigen.
- Es empfiehlt sich, die Abtropfschale (12), den Kaffeesatzbehälter (10) und die Schublade unter dem Kaffeeauslauf (Abb.18) täglich zu reinigen. Dazu muss die Servicetür geöffnet werden. Danach können alle Komponenten geleert und gereinigt werden.

10.1 Brühgruppe

i Die Brühgruppe (17) muss jedes Mal gereinigt werden, wenn man den Kaffeebohnenbehälter auffüllt, mindestens jedoch einmal die Woche.

- Die Maschine ausschalten. Dazu den Hauptschalter (7) auf Position 0 stellen und den Stecker aus der Wandsteckdose ziehen.
- Die Klappe (15) öffnen und den Kaffeesatzbehälter herausnehmen.
- Die Brühgruppe herausziehen, indem man sie an ihrem Griff anfasst und die Taste mit der Aufschrift „PRESS“ (Abb.15) drückt.
- Prüfen, dass die beiden Stahlfilter keine Kaffeerückstände enthalten. Der obere Filter kann herausgenommen werden, indem man den Plastikstift mit dem mitgelieferten Schlüssel gegen den Uhrzeigersinn abschraubt (Abb.17).
- Die Brühgruppe darf nur mit warmem Wasser ohne Spülmittel gereinigt werden. Dann spülen und alle Bestandteile sorgfältig abtrocknen.
- Den Filter wieder einsetzen und den Plastikstift mit dem dazugehörigen Schlüssel sorgfältig wieder anschrauben.
- Den Bereich innerhalb der Maschine sorgfältig reinigen.



DEUTSCH

- Die Brühgruppe an ihrem Griff festhalten und wieder in ihre Halterung einsetzen, bis sie einrastet (Abb.19).
- Den Kaffeesatzbehälter wieder einsetzen.
- Die Klappe (15) schließen.

11 ENTKALKUNG

Bei der Benutzung des Geräts bildet sich Kalk; die Entkalkung ist alle 3-4 Monate vorzunehmen, wenn eine Verringerung des Wasserdurchsatzes beobachtet wird oder am Display die Meldung angezeigt wird:

Entkalken
Betriebsbereit

i Wenn man die Entkalkung selbst vornehmen möchte, verwendet man ein handelsübliches Entkalkungsmittel für Kaffeemaschinen, das nicht giftig und/oder schädlich ist.

! **Achtung! In keinem Fall Essig als Entkalker verwenden!**

! **Achtung: Die ausgelaufene Lösung muss auf geeignete Weise entsorgt werden und darf nicht für Nahrungsmittel verwendet werden.**

Das Entkalken kann manuell oder automatisch erfolgen.

11.1 Konventionelle Entkalkung

- Das Entkalkungsmittel laut Packungsbeilage mit Wasser verdünnen.
- Den Wassertank bei ausgeschalteter Maschine herausnehmen, leeren, die Entkalkungslösung einfüllen und den Tank wieder einsetzen.
- Die Maschine mit dem Hauptschalter einschalten.
- Einen großen Behälter unter die Dampföuse (14) stellen und den Drehknopf (16) "Heißwasser/Dampf" öffnen. Ca. 3 dl Entkalkungslösung auslaufen lassen und den Drehknopf (16) wieder schließen.
- Die Maschine mit dem Hauptschalter ausschalten und die Lösung ca. 15 Minuten wirken lassen.

- Wiederholen bis keine Entkalkungslösung mehr im Tank vorhanden ist
- Nach dem Entkalken den Wassertank (9) gut spülen und mit frischem Trinkwasser füllen. Die Maschine wieder einschalten und die Kreisläufe wie im Kap. 8 beschrieben gut spülen (ca. 1,4 Liter Wasser aus der Dampföuse (14) auslaufen lassen). Auf diese Weise sind keine Rückstände mehr vorhanden, die den Kaffeegeschmack beeinträchtigen können.
- Die Maschine ist wieder betriebsbereit. **Zum Löschen der Meldung**

Entkalken

die Taste "ENT" für den Zugriff zur Programmierung drücken.

Mit der Taste "▲" oder "▼" die Funktion

Kalkanz. ruckst.

anwählen und mit der Taste "ENT" aktivieren. Es erscheint der Text:

Kalkanz. ruckst.
Nein

- Mit der Taste "▲" oder "▲" auswählen:

Kalkanz. ruckst.
Ja

- Die Taste "ENT" nochmals drücken, der Kalkzähler wird zurückgesetzt.
- Das Programm durch Drücken der Taste "ESC" verlassen.

11.2 Automatisches Entkalken

- Das Entkalkungsmittel laut Packungsbeilage mit Wasser verdünnen.
- Den Wassertank bei eingeschalteter Maschine herausnehmen, leeren, die Entkalkungslösung einfüllen und den Tank wieder einsetzen.
- Die Taste "ENT" drücken. Mit der Taste "▲" oder "▼" die Funktion

Entkalken

anwählen und mit der Taste "ENT" aktivieren.





DEUTSCH

- Einen großen Behälter (min. 1 Liter) unter die Dampfdüse (14) stellen und den Drehknopf (16) "Heißwasser/Dampf" öffnen. Es erscheint die Meldung:

```
Gerät wird
entkalkt
```

und das automatische Entkalkungsprogramm beginnt.
Es funktioniert mit Intervallen bis diese Meldung erscheint:

```
Entkalken
beendet
```

- Den Drehknopf (16) "Heißwasser/Dampf" schließen und die Taste "ENT" drücken. Es erscheint die folgende Meldung

```
Gerät spülen
Wassert. füllen
```

Nach dem Entkalken den Wassertank gut spülen, mit frischem Trinkwasser füllen und wieder einsetzen.

- Den Behälter wieder unter die Dampfdüse (14) stellen und den Drehknopf (16) "Heißwasser/Dampf" öffnen. Den gesamten Tankinhalt langsam durch die Dampfdüse (14) auslaufen lassen, bis folgende Meldung erscheint:

```
Spülen
beendet
```

- Den Drehknopf (16) schließen.
- Nach Beendigung des Entkalkungsvorgangs das Programm durch Drücken der Taste "ESC" verlassen. Es erscheint die Meldung

```
Wassert. füllen
```

i Hinweis: Nach dem Entkalken den Text „ENTKALKEN“ wie im Abschn. 11.1 beschrieben löschen.

i Hinweis: Das Entkalkungs- und Spülprogramm dauert ungefähr 40 Minuten.

Wenn man ein anderes Produkt als das empfohlene verwendet, sollte man in jedem

Fall die Anweisungen des Herstellers beachten, die auf der Verpackung des Entkalkungsmittels angegeben sind.

12 PROGRAMMIERUNG DER MASCHINENFUNKTIONEN

i Der Benutzer kann einige Betriebsparameter der Maschine nach seinen persönlichen Bedürfnissen ändern.

12.1 Befehl "ENT"

Zum Programmieren der Funktionen muss man in den Programmierungsmodus gehen, dazu die Taste (25) "ENT" der Maschine drücken, wenn diese im Ruhezustand ist.

Die Taste (25) "ENT" solange drücken, bis folgende Meldung auf dem Display erscheint

```
Sprache      *
Spülen
```

Zum Wählen der gewünschten Funktion die Taste "▲" drücken, um eine Zeile höher zu gehen, oder die Taste "▼", um auf dem Display eine Zeile tiefer zu gehen.

Zum Verlassen der Programmierung die Taste "ESC" drücken.

12.2 Wahl der einzelnen Funktionen

Mit der Taste "▲" oder "▼" die gewünschte Funktion wählen. Mit der Taste (25) "ENT" die gewünschte Funktion aktivieren; die Variablen, die man wählen kann, können mit der Taste "▲" oder "▼" durchgeblättert werden; zum Speichern der Variablen die Taste "ENT" drücken.

i Hinweis: Mit der Taste "ESC" kann man jederzeit die Programmierung unterbrechen, ohne die Änderungen zu speichern; dies ist aber nur möglich, bevor man die Taste "ENT" gedrückt hat.

12.3 Beschreibung der programmierbaren Funktionen

SPRACHE

Mit dieser Funktion kann man die Sprache des Displays ändern. Man kann wählen zwischen



DEUTSCH

Italienisch, Deutsch, Portugiesisch, Spanisch, Englisch, Französisch und Holländisch. Normalerweise ist das Gerät auf die Sprache des Bestimmungslandes programmiert.

- Im Programmiermodus mit der Taste "▲" oder "▼" die Funktion

Sprache

wählen und dann mit der Taste "ENT" aktivieren.

Es erscheint der Hinweis:

Sprache
Deutsch

Mit der Taste "▲" oder "▼" die gewünschte Sprache wählen und mit der Taste "ENT" speichern.

SPÜLUNG

Gleich nach der Heizphase treibt das Gerät automatisch das restliche Wasser in den internen Leitungen aus, um zu gewährleisten, dass der Kaffee nur mit frischem Wasser zubereitet wird.

Diese Funktion wird vom Hersteller aktiviert.

- Zum Ausschalten im Programmiermodus mit der Taste "▲" oder "▼" die Funktion.

Spülen

wählen und mit der Taste "ENT" aktivieren. Es erscheint die Meldung:

Spülen
Ein

Jetzt mit der Taste "▲" oder "▼"

Spülen Ein	Spülen Aus
---------------	---------------

wählen und die Wahl mit der Taste "ENT" speichern.

Wir empfehlen die Wahl der Funktion

Spülen
Ein

WASSERHÄRTE

Leitungswasser ist je nach Gegend mehr oder weniger kalkhaltig. Aus diesem Grund kann das Gerät auf die Wasserhärte des Bestimmungsortes, die in einer Skala von 1 bis 4 ausgedrückt wird, eingestellt werden.

Das Gerät ist auf einen Mittelwert vorprogrammiert (Härte 3). Die Härte des Wassers im Gerät sollte nach dem Kalkgehalt und dem Wasserhärtegrad, der mit dem mitgelieferten Streifen gemessen wird, eingestellt werden.

Den mitgelieferten Streifen kurz (1 Sekunde) in das Wasser eintauchen und leicht abschütteln. Nach einer Minute ist das Testergebnis auf dem Streifen sichtbar.

- Im Programmiermodus mit der Taste "▲" oder "▼" die Funktion:

Wasserhärte

wählen und mit der Taste "ENT" aktivieren.

- Es erscheint die Meldung:

Wasserhärte
Härte 3

- Auf dem vorher in das Wasser eingetauchten Streifen kontrollieren, wie viele Quadrate die Farbe gewechselt haben.

- Die richtige Wasserhärte mit der Taste "▲" oder "▼" (z.B. 2 Quadrate = Härte 2) wählen und mit der Taste "ENT" speichern.

! Hinweis: Das Gerät entkalken, wenn die der Wasserhärte entsprechende Menge erreicht ist.

Am Display erscheint die Meldung:

Entkalken
Betriebsbereit





DEUTSCH

WÄRMEPLATTE

Mit dieser Funktion kann die Wärmeplatte im Maschinengehäuse eingeschaltet werden.

- Im Programmiermodus mit der Taste "▲" oder "▼" die Funktion

Wärmeplatte

wählen und mit der Taste "ENT" aktivieren.

- Nun erscheint die Meldung und mit der Taste "▲" oder "▼" kann man zwischen

Wärmeplatte Ein oder Wärmeplatte Aus

auswählen, danach mit der Taste "ENT" speichern.

TEMPERATUR

Mit dieser Funktion kann man einen heißeren oder weniger heißen Kaffee bekommen, indem man die Wassertemperatur einstellt (minimal, niedrig, mittel, hoch und maximal).

- Im Programmiermodus mit der Taste "▲" oder "▼" die Funktion

Temperatur

wählen und mit der Taste "ENT" aktivieren. Es erscheint z.B. die Meldung:

Temperatur mittel

- Mit der Taste "▲" oder "▼" die gewünschte Temperatur wählen und mit der Taste "ENT" speichern.

VORBRÜHEN

Der Prozess des Vorbrühens, bei dem der Kaffee vor dem eigentlichen Brühen leicht angefeuchtet wird, setzt das volle Aroma des Kaffees frei, der dadurch einen ausgezeichneten Geschmack bekommt.

- Mit der Taste "▲" oder "▼" die Funktion:

Vorbrühen

wählen, dann mit der Taste "ENT" aktivieren. Es erscheint die Meldung:

Vorbrühen Ein

- Mit der Taste "▲" oder "▼" wählen, ob die Funktion deaktiviert werden soll

Vorbrühen Aus

oder ob diese Phase verlängert werden soll,

Vorbrühen lang

um den Geschmack Ihres Kaffees zu verstärken.

- Die Wahl mit der Taste "ENT" speichern.

VORMAHLEN

Bei dem Prozess des Vormahlens mahlt das Gerät zwei Mal: das erste Mal für den gewählten Kaffeetyp, das zweite Mal für den nächsten (noch nicht gewählten) Kaffee.

i Diese Funktion empfiehlt sich nur dann, wenn gleichzeitig verschiedene Kaffeearten zubereitet werden müssen (z.B. bei einem Besuch oder einem Fest).

- Im Programmiermodus mit der Taste "▲" oder "▼" die Funktion

Vormahlen

wählen und mit der Taste "ENT" aktivieren.

- Es erscheint die Meldung:

Vormahlen Aus

Das Gewünschte mit der Taste "▲" oder "▼" wählen und mit der Taste "ENT" speichern.



DEUTSCH

TASSENZAHL

Mit dieser Funktion kann angezeigt werden, wie viele Tassen Kaffee das Gerät zubereitet hat.

- Im Programmiermodus mit der Taste "▲" oder "▼" die Funktion

Total Kaffee

wählen und mit der Taste "ENT" aktivieren.
Es erscheint z.B. die Meldung:

Total Kaffee 86

ENTKALKUNG

Diese Funktion erlaubt das Entkalken der Maschine mit dem integrierten Programm. Wenn die aufgrund der Wasserhärte festgelegte Wassermenge erreicht ist, erscheint auf dem Display die Meldung:

Entkalken
Betriebsbereit

Die Maschine muss so bald als möglich entkalkt werden.

- Im Programmiermodus mit der Taste "▲" oder "▼" die Funktion

Entkalken

anwählen und mit der Taste "ENT" aktivieren.
Es erscheint die Meldung:

Entkalken

i Hinweis: Bevor mit dem Entkalkungsprogramm begonnen wird, die Hinweise "Entkalkung" Kap. 11 aufmerksam lesen. Die Brühgruppe darf nie entkalkt werden. Nie die Taste Kaffeezubereitung (22, 23, 24) drücken, wenn im Wassertank Entkalkungslösung eingefüllt ist. Die Brühgruppe kann beschädigt werden.

ENTKALKUNGSSIGNAL

Mit dieser Funktion kann die Meldung "ENTKALKEN" nach der Entkalkung der

Maschine zurückgesetzt werden.

- Im Programmiermodus mit der Taste "▲" oder "▼" die Funktion

Kalkanz. ruckst.

wählen und mit der Taste "ENT" aktivieren.
Es erscheint der Text:

Kalkanz. ruckst.
Nein

- Mit der Taste "▲" oder "▲" anwählen:

Kalkanz. ruckst.
Ja

- Durch nochmaliges Drücken der Taste "ENT" wird der Kalkzähler zurückgesetzt.

- Wird diese Funktion angewählt, ohne dass auf dem Display die Meldung "ENTKALKEN" erschienen ist, erscheint folgender Hinweis:

Wassermenge
nicht erreicht

Zur Rückkehr in den Programmiermodus die Taste "ESC" drücken.

i Hinweis: Soll der Zähler nicht zurückgesetzt werden, die Taste "ESC" drücken.

i Wichtig: Nach dem üblichen Entkalkungszyklus sollte der Kalkzähler zurückgesetzt werden. Auf diese Weise vergisst man nicht, die Maschine rechtzeitig zu entkalken.

TIMER

Die Maschine kann so programmiert werden, dass diese nach Ablauf einer gewissen Zeit automatisch von der Funktion

Produkt wählen
Betriebsbereit

auf umschaltet.

Standby

Die Einstellung kann in Intervallen von 15 Minuten von 0 bis 12 Stunden erfolgen.

Die Timer-Funktion beginnt nach jeder Ausgabe von Neuem.



DEUTSCH

Die Anzeige "0:00" bedeutet, dass der Timer ausgeschaltet ist.

- Im Programmiermodus mit der Taste "▲" oder "▼" die Funktion

Timer

wählen und mit der Taste "ENT" aktivieren.

Gerät aus
nach 0:00

- Mit der Taste "▲" oder "▼" die gewünschte Zeit wählen und mit der Taste "ENT" speichern.

SPÜLZYKLUS

Mit dieser Funktion wird ein Spülzyklus der Teile, die für die Kaffeeausgabe benutzt werden, durchgeführt.

 **Es empfiehlt sich, dass während des Spülzyklus jemand anwesend ist, der den Vorgang überwacht.**

- Um den Spülzyklus zu starten, mit der Taste "▲" oder "▼" die Funktion

Reinigungszykl.

wählen; um in die Funktion zu kommen, die Taste "ENT" drücken. Die Taste "ENT" erneut drücken, um den Spülzyklus zu starten.

- Der Spülzyklus ist beendet, wenn am Display die Meldung erscheint:

Wassert. füllen

Jetzt den Wasserbehälter befüllen und die Maschine geht automatisch in den normalen Betriebsmodus. Am Display erscheint:

Produkt wählen
Betriebsbereit

WERKEINSTELLUNGEN

Mit dieser Funktion können die vom Hersteller

eingestellten Parameter wiederhergestellt werden.

- Im Programmiermodus mit der Taste "▲" oder "▼" die Funktion

Werkseinstell.

wählen und mit der Taste "ENT" aktivieren. Nun erscheint die Meldung:

Werkseinstell.
Nein

- Die zu wiederherstellenden Parameter mit der Taste "▲" oder "▼" wählen und mit der Taste "ENT" bestätigen.

 **Hinweis: Wenn alle Werkparameter zurückgestellt werden, gehen die eigenen Einstellungen in der Maschine verloren.**

13 JURISTISCHE INFORMATIONEN

- Diese Gebrauchsanweisungen enthalten die Informationen, die für den korrekten Gebrauch, die Betriebsfunktionen und die sorgfältige Wartung des Gerätes notwendig sind.
- Diese Kenntnisse und die Beachtung der vorliegenden Anweisungen stellen die Voraussetzung für eine gefahrlose Nutzung in voller Beachtung der Sicherheit beim Betrieb und bei der Wartung des Gerätes dar. Wenn man weitere Informationen wünscht oder besondere Probleme auftreten sollten, die in diesen Gebrauchsanweisungen nicht mit ausreichender Klarheit erklärt werden, bitten wir Sie, sich an den lokalen Händler oder direkt an die Herstellerfirma zu wenden.
- Wir weisen außerdem darauf hin, dass der Inhalt dieser Gebrauchsanweisungen nicht Teil einer vorangegangenen oder bereits bestehenden Vereinbarung, einer Absprache oder eines legalen Vertrages ist und dass sie deren Substanz nicht ändern.
- Alle Pflichten des Herstellers basieren auf dem entsprechenden Verkaufsvertrag, der auch die vollständige und ausschließliche Regelung bezüglich der Garantieleistungen enthält.
- Die vertraglichen Garantievorschriften werden



DEUTSCH

durch die vorliegenden Erklärungen weder eingeschränkt noch ausgedehnt.

- Die Gebrauchsanweisungen enthalten Informationen, die durch das Urheberrecht geschützt sind.
- Ohne die vorherige schriftliche Genehmigung des Herstellers ist es nicht erlaubt, sie zu fotokopieren oder sie in eine andere Sprache zu übersetzen.

14 ENTSORGUNG

- Geräte, die nicht mehr in Betrieb sind, müssen unbenutzbar gemacht werden.
- Den Stecker aus der Steckdose ziehen und das Netzkabel abschneiden.
- Geräte außer Betrieb einer geeigneten Abfallsammelstelle übergeben.

15 DISPLAY-ANZEIGEN

Über das Display leitet die Maschine den Benutzer zum richtigen Gebrauch an. Nachstehend werden die Alarmmeldungen aufgeführt, bei denen kein Kaffee ausgegeben werden kann, und die Hinweise für die vorschriftsmäßige Benutzung der Maschine.

Standby

- Die Taste (27) drücken.

Entkalken
Betriebsbereit

- Die Maschine entkalken (siehe Kap.11)

Wassert. füllen

- Den Wasserbehälter (9) mit frischem Trinkwasser befüllen.

Bohnenbeh. leer
Betriebsbereit

- Den Kaffeebohnenbehälter mit Kaffeebohnen befüllen und den Kaffeeausgabezyklus wieder starten.

Satzbehälter leeren

- Den Kaffeesatzbehälter (10) herausnehmen und in einen geeigneten Behälter leeren.

i **Wichtiger Hinweis:** Die Satzschublade darf nur geleert werden, wenn die Maschine eingeschaltet ist. Die Schublade muss mindestens 5 Sekunden lang ausgezogen sein. Bei Entleeren der Schublade bei ausgeschalteter Maschine kann diese beim Wiedereinschalten keinen Kaffee ausgeben.

Brüher. fehlt

- Die Kaffeeausgussgruppe (17) richtig einsetzen.

Satzbeh. fehlt

- Die Wassersammelschale (12) und die Satzschublade (10) richtig einsetzen.

Übertemperatur

- Die Maschine ist überhitzt und kann keinen Espresso ausgeben (siehe Abschn.9.1)

Mahlwerk block.

Brüher. block.

- Sich an einen autorisierten Kundendienst wenden.



16 STÖRUNGEN, URSACHEN UND ABHILFE

Probleme	Ursachen	Abhilfe
Die Maschine schaltet sich nicht an.	Die Maschine ist nicht an das Stromnetz angeschlossen.	Maschine an das Stromnetz anschließen.
Der Kaffee ist nicht heiß genug.	Die Tassen sind kalt.	Tassen vorwärmen.
Es tritt kein heißes Wasser oder Dampf aus.	Die Düse des Dampfaustritts ist verstopft.	Düse des Dampfaustritts mit einer Nadel reinigen.
Der Kaffee tritt langsam aus.	Kaffee zu fein gemahlen	Kaffeemischung wechseln oder den Mahlgrad laut Kap. 5 regulieren. Dosis verringern (Kap. 6).
	Brühgruppe verschmutzt	Brühgruppe reinigen (Kap. 10).
Der Espresso hat wenig Schaum ("Crema").	Die Mischung ist nicht geeignet oder der Kaffee ist nicht frisch von der Rösterei oder er ist zu grob gemahlen.	Kaffeemischung wechseln oder den Mahlgrad laut Kap. 5 regulieren. Dosis erhöhen (Kap. 6).
Die Maschine braucht zu lange zum Erhitzen oder es tritt zu wenig Wasser aus der Düse aus.	Der Maschinenkreis ist durch Kalk verstopft.	Maschine entkalken.
Die Brühgruppe lässt sich nicht herausnehmen.	Brühgruppe in falscher Position.	Maschine anschalten. Die Arbeitsklappe schließen. Die Brühgruppe kehrt automatisch in die Ausgangsposition zurück.
	Tresterbehälter eingesetzt.	Erst den Tresterbehälter abnehmen, dann erst die Brühgruppe abnehmen.
Es tritt kein Kaffee aus.	Brühgruppe verschmutzt	Brühgruppe reinigen.
	Kaffeemenge zu groß	Dosis verringern.
Außerhalb der Brühgruppe tritt Kaffee aus.	Brühgruppe nicht korrekt eingesetzt	Brühgruppe wieder richtig einsetzen.
	Brühgruppe verstopft	Brühgruppe und die Austrittsdüsen reinigen.
Der Kaffee tritt zu schnell aus.	Wenig Kaffee im Behälter	Den Behälter mit Pulverkaffee füllen (nicht mit löslichem).
	Grobe Kaffeemischung	Mischung wechseln.
	Geringe Kaffeemenge	Dosis erhöhen.



FRANÇAIS

IMPORTANT

Lors de l'utilisation d'appareils électriques, il est important de prendre les précautions suivantes, afin d'éviter les décharges électriques, les courts circuits et les accidents corporels.

- 1 Lire toutes les instructions et les indications données dans cette brochure, ainsi que toute autre information que contient l'emballage, avant de mettre la machine en marche.
- 2 Ne pas toucher les surfaces chaudes de la machine. Utiliser les poignées ou boutons.
- 3 Ne pas plonger le fil électrique, la prise ou l'appareil lui-même dans l'eau ou tout autre liquide.
- 4 Faire très attention lorsque l'appareil est utilisé par ou près des enfants.
- 5 Débrancher l'appareil lorsqu'il n'est pas en service et laissez-le refroidir avant de retirer les accessoires pour le nettoyage ou de les mettre en place.
- 6 Ne pas utiliser l'appareil avec un cordon ou une prise en mauvais état ou après que l'appareil ait été endommagé de quelque manière que ce soit. Confiez votre appareil au service après-vente autorisé le plus proche pour examen ou réparation.
- 7 L'utilisation d'accessoires non recommandés par le fabricant de l'appareil pourrait poser des problèmes.
- 8 Ne pas utiliser à l'extérieur.
- 9 Ne pas laisser le cordon pendre de la table ou de la surface de travail, ni toucher des surfaces chaudes.
- 10 Ne pas poser sur une cuisinière ou dans un four chaud.
- 11 Mettre toujours l'appareil en position «éteint» avant de le débrancher. Mettre aussi tous les interrupteurs à «éteint» avant de le débrancher.
- 12 Usage domestique seulement.
- 13 Faire très attention en utilisant la vapeur.

GARDER CES ISTRUCTIONS

PRÉCAUTIONS

Machine est réservée à un usage domestique. Tout entretien, en dehors du nettoyage et de l'entretien usuel par l'utilisateur, doit être fait par un centre de service autorisé. Ne pas plonger la base dans l'eau. Pour éviter les courts-circuits et les décharges électriques, ne pas démonter la base. Elle ne contient aucune pièce qui demande un entretien de la part de l'utilisateur. Toute réparation doit être effectuée par le personnel d'un service après-vente autorisé.

- 1 Vérifier si le voltage correspond bien aux spécifications apparaissant sur la plaque des données techniques.
- 2 Ne jamais mettre de l'eau tiède ou chaude dans le réservoir; mais toujours de l'eau froide.
- 3 Ne pas toucher les surfaces chaudes de l'appareil pendant le fonctionnement et en écarter le cordon électrique.
- 4 Ne jamais nettoyer avec des poudres à récurer ou des instruments durs.
- 5 Utiliser de l'eau purifiée ou en bouteille pour éviter la formation de tartre.

INSTRUCTIONS SUR LE CORDON ELECTRIQUE

- A Votre appareil est muni d'un cordon électrique court afin d'éviter qu'il ne s'emmêle ou qu'on ne s'y accroche.
- B On peut utiliser une rallonge électrique en prenant certaines précautions.
- C Si on utilise une rallonge, vérifier:
- 1 que sa tension est au moins égale à celle de l'appareil
 - 2 qu'elle est munie d'une prise à trois fiches, avec mise à la terre, si c'est le cas pour le cordon de l'appareil
 - 3 que le câble ne pende pas de la table afin d'éviter de trébucher.



FRANÇAIS

1 GÉNÉRALITÉS

Cette machine est indiquée pour la préparation de café espresso à partir de café en grains ou de café moulu; elle est dotée d'une valve vapeur et eau chaude.

Le corps de la machine, à l'élégant design, a été conçu pour un usage domestique et n'est donc pas indiqué pour un fonctionnement continu de type professionnel.

! Attention. Aucune responsabilité n'est assumée pour les éventuels dommages résultant de:

- Emploi erroné et non conforme aux buts prévus;
- Réparations effectuées en dehors des centres de service autorisés;
- Manipulation frauduleuse du cordon d'alimentation;
- Manipulation frauduleuse de l'un des composants de la machine;
- Emploi de pièces de rechange et d'accessoires non originaux.

Dans les cas ci-dessus, la garantie déchoit.

1.1 Pour faciliter la lecture



Le triangle d'avertissement indique toutes les instructions importantes pour la sécurité de l'utilisateur.



Suivre scrupuleusement ces indications pour éviter les risques de blessures graves.

i Ce symbole sert à mettre en exergue les informations les plus importantes, pour une utilisation optimale de la machine.

Vous trouverez les illustrations correspondant au texte de la présente brochure dans le volet de la jaquette. Tenir ces pages ouvertes pendant la lecture du mode d'emploi.

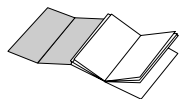

1.2 Utilisation du mode d'emploi

Conserver cette brochure dans un endroit sûr et la joindre à la machine si une autre personne devait l'utiliser. Pour d'autres renseignements

ou en cas de problèmes non traités ou insuffisamment traités dans la présente brochure, veuillez vous adresser aux Centres de Services autorisés.

2 DONNÉES TECHNIQUES

• Tension nominale	Voir plaque située sur l'appareil
• Puissance nominale	Voir plaque située sur l'appareil
• Matériau du corps de la machine	Métal
• Dimensions (l x a x p) (mm)	330 x 395 x 385
• Poids (Kg)	13
• Longueur du cordon (mm)	1200
• Tableau de commande	Frontal (Indicateur à affichage numérique)
• Réservoir à eau	Amovible
• Alimentation	Voir plaque située sur l'appareil
• Réservoir à eau (lit.)	2,4
• Capacité du récipient à café (g.)	300 g de café en grains
• Pression pompe (bars)	15
• Chaudière	Aluminium
• Dispositifs de sécurité	Valve de sécurité pression chaudière; thermostat de sécurité.

Sous réserve de modifications de construction et d'exécution dues au progrès technologique.

Machine conforme à la Directive Européenne 89/336/CEE (Décret législatif 476 du 04/12/92), relative à l'élimination des perturbations radiotechniques.



FRANÇAIS

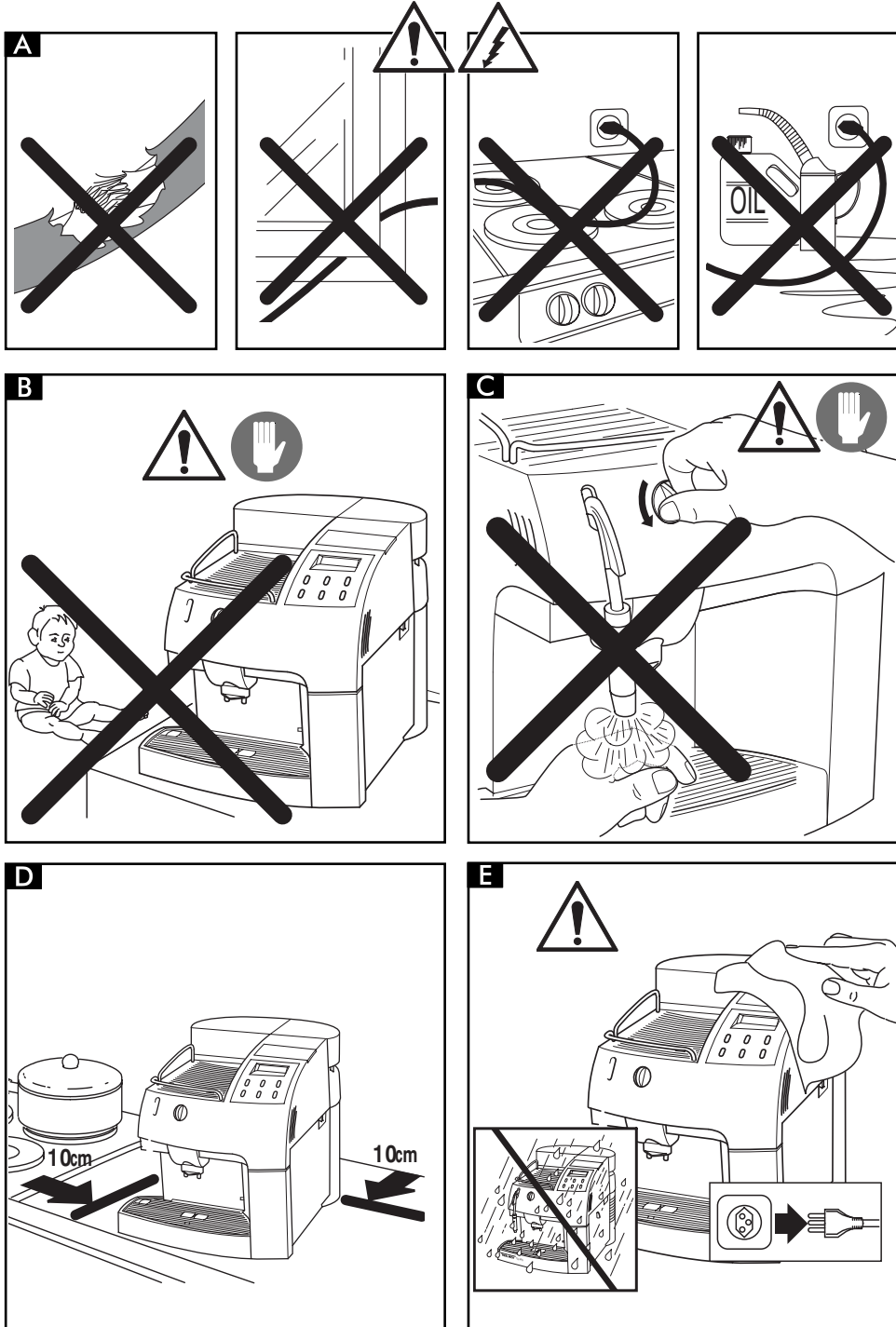



FRANÇAIS

3. NORMES DE SÉCURITÉ



Ne jamais mettre au contact de l'eau les parties sous courant: risques de court-circuit! La vapeur surchauffée et l'eau chaude peuvent provoquer des brûlures! Ne jamais diriger le jet de vapeur ou d'eau chaude vers des parties du corps et toucher avec précaution le bec vapeur / eau chaude: risques de brûlures!

A qui cette machine est destinée

- Cette machine est réservée exclusivement à un usage domestique.
- Toute modification technique et tout emploi illicite sont formellement interdits, à cause des risques qu'ils comportent!
- Cette machine doit être utilisée uniquement par des adultes en bonnes conditions psychologiques et physiques.

Courant électrique

- Brancher la machine à une prise de courant appropriée.
- La tension doit correspondre à celle qui est indiquée sur la plaque de l'appareil.

Cordon d'alimentation (Fig.A)

- Ne jamais utiliser cette machine si le cordon d'alimentation est défectueux.
- Faire tout de suite remplacer par un centre de service autorisé les prises et les cordons défectueux.
- Ne pas faire passer le cordon d'alimentation par des angles, sur des arêtes vives et sur des objets très chauds, et le protéger de l'huile.
- Ne pas porter ni tirer la machine en la tenant par le cordon.
- Ne pas débrancher l'appareil en tirant sur le cordon d'alimentation; ne pas toucher la fiche avec des mains et des pieds mouillés.
- Éviter que le cordon d'alimentation pende librement d'une table ou d'une étagère.

Protection d'autres personnes (Fig.B)

- Assurez-vous qu'aucun enfant n'ait la possibilité de jouer avec la machine à café. Les enfants ne se rendent pas compte des dangers liés aux appareils électroménagers.
- Ne laissez pas les matériaux employés pour emballer la machine à la portée des enfants.

Danger de brûlures (Fig.C)

- Ne pas diriger contre soi-même et/ou quelqu'un d'autre le jet de vapeur surchauffé et/ou d'eau chaude: **danger de brûlures.**
- Utilisez toujours les poignées ou les boutons prévus à cet effet.
- Ne pas insérer d'objets à travers les ouvertures de l'appareil.

Espace nécessaire pour l'installation, l'utilisation et la maintenance (Fig.D)

- Choisir un plan d'appui bien nivelé.
- Positionner la machine à café dans un lieu sûr où personne ne peut la renverser ou se blesser.
- Choisir un environnement suffisamment éclairé, propre et avec une prise de courant facile d'accès;
- Ne pas poser la machine sur des surfaces très chaudes ou à proximité de flammes vives pour éviter que la carcasse ne fonde ou ne s'abîme.
- Placer la machine à 10 cm de distance des murs et des plaques de cuisson.
- Ne pas laisser la machine à une température inférieure à 0°C : le gel risque de l'endommager.
- La prise de courant doit pouvoir être atteinte à tout moment.
- Ne pas utiliser la machine à l'extérieur.

Nettoyage (Fig.E)

- Avant de nettoyer la machine, il est indispensable de mettre l'interrupteur général (7) sur «O», puis de débrancher le cordon électrique de la prise de courant.
- Attendre également que la machine ait refroidi.
- Ne jamais plonger la machine dans l'eau! Éviter qu'elle entre en contact avec des jets d'eau.



FRANÇAIS

- Il est strictement interdit de démonter la base de la machine.

Rangement de la machine

- Lorsque la machine n'est pas employée pendant longtemps, l'éteindre et débrancher le cordon électrique de la prise.
- La ranger dans un endroit sec et non accessible aux enfants.
- La protéger de la poussière et de la saleté.

Réparations / Entretien

- En cas de pannes, de défauts ou d'apparences défectueuses après une chute, débrancher tout de suite le cordon électrique de la prise de courant. Ne jamais mettre en marche une machine défectueuse.
- Seuls les centres de services autorisés peuvent effectuer des interventions et réparations.
- En cas d'interventions et/ou réparations non exécutées par des centres de services autorisés, on décline toute responsabilité pour les éventuels dommages en résultant.

Dispositif ignifugé

- En cas d'incendie, utiliser des extincteurs à anhydride carbonique (CO₂). Ne pas utiliser d'eau ni d'extincteurs à poudre.

DESCRIPTION DES COMPOSANTS:

Fig.01

- 1 Récipient à café en grains
- 2 Couvercle mobile du récipient à café en grains (protège-arôme)
- 3 Levier de réglage de la mouture
- 4 Levier de réglage de la dose
- 5 Couvercle du doseur de café moulu
- 6 Chauffe-tasses
- 7 Interrupteur général (ON/OFF)
- 8 Couvercle du réservoir à eau
- 9 Réservoir à eau
- 10 Réceptacle
- 11 Cordon d'alimentation
- 12 Cuvette d'égouttoir + grille
- 13 Distributeur de café réglable en hauteur
- 14 Conduit vapeur / eau chaude
- 15 Panneau latéral
- 16 Pommeau sélection vapeur
- 17 Élément percolateur
- 18 Tableau de commande
- 19 Clé de l'élément percolateur
- 20 Brosse pour le nettoyage
- 21 Mesure de café moulu

Tableau de commande

- 22 Bouton distribution café espresso
- 23 Bouton café
Page bas en mode programmation
- 24 Bouton grand café
Page haut en mode programmation
- 25 Bouton de sélection café moulu
Bouton de sélection Programmation
"OK" en mode programmation
- 26 Bouton sélection fonction vapeur
ESC en mode programmation
- 27 Bouton pour activer/désactiver la fonction d'économie d'énergie.
- 28 Afficheur LCD



FRANÇAIS

4 INSTALLATION

Pour sa sécurité personnelle et celle des autres, suivre scrupuleusement les «Normes de sécurité» indiquées au chapitre 3.

4.1 Emballage

L'emballage d'origine a été conçu et réalisé pour protéger la machine pendant son transport. Il est recommandé de le conserver pour un éventuel transport ultérieur.

4.2 Opérations préliminaires

- Retirer la machine de son emballage et l'installer dans un endroit approprié répondant aux caractéristiques requises et décrites dans les normes de sécurité (chap.3).
- Prendre la cuvette d'égouttoir (12) de l'emballage et l'installer dans la machine.
- S'assurer que la cuvette d'égouttoir avec la grille (Fig.01-pos.12), le bac à marcs (10) et le groupe de distribution (17) sont installés correctement et que le panneau latéral (15) est fermé.
- Prendre dans le bac à marcs la brosse à utiliser pour le nettoyage (20), la clé de l'élément percolateur (19) et la mesure à café (21) qui sont fournies avec la machine ; les conserver à portée de la main.

i Si l'afficheur signale une anomalie au moment de l'allumage de la machine, cela signifie que l'une des parties décrites ci-dessus n'a pas été positionnée correctement (Section 15).

4.3 Première utilisation

- Ouvrir le couvercle du réservoir à eau et ôter le réservoir (Fig.03). Le rincer et le remplir d'eau froide potable; il est recommandé de ne pas dépasser la ligne MAX. Réinsérer le réservoir à eau dans son logement et replacer le couvercle au-dessus de celui-ci (Fig.04).

! Remplir le réservoir (9) exclusivement avec de l'eau froide non gazeuse. L'eau chaude, de même que les autres liquides, risquerait d'endommager le réservoir et/ou la machine. Ne jamais mettre la machine en marche sans eau: vérifier si le réservoir en contient suffisamment.

- Soulever le couvercle (2) et mettre du café en grains dans le récipient (1).

! Utiliser exclusivement du café en grains. Le café en poudre, lyophilisé ou autre risquerait d'endommager la machine.

- Replacer le couvercle sur le récipient à café (1).
- S'assurer que l'interrupteur général (7) est sur la position (O).
Enfoncer la fiche (11) dans une prise appropriée.
- La machine se présente avec son interrupteur général sur la position (O). Pour la mettre en marche, il suffit de presser le bouton. La machine commence à chauffer et sur l'afficheur apparaît :

RINÇAGE
CHAUFFER ...

Quand la bonne température est atteinte, la machine effectue un cycle de rinçage.

- Pour amorcer le circuit, diriger le conduit vapeur (Fig.01-pos.14) sur la cuvette égouttoir, mettre une tasse ou un récipient suffisamment grand en dessous du conduit vapeur.
- Tourner le pommeau (Fig.09) dans le sens contraire des aiguilles d'une montre et attendre jusqu'à ce que l'eau coule de façon régulière du conduit vapeur. Pour interrompre la sortie de l'eau, tourner le pommeau dans le sens des aiguilles d'une montre.
Au cours de l'opération, sur l'afficheur apparaît :

EAU CHAUDE
CHAUFFER ...

i Remarque : avant d'effectuer la première mise en fonction, en cas d'inactivité prolongée, si le réservoir d'eau a été complètement vidé, il faut charger le circuit de la machine. Le circuit doit être chargé chaque fois qu'apparaît sur l'afficheur :

PURGER



FRANÇAIS

- La phase de réchauffement terminée, sur l'afficheur apparaît :

SELEC. PRODUIT
MACHINE PRETE

- Une fois les opérations décrites ci-dessus terminées, la machine est prête à l'emploi.
- Pour distribuer du café, de l'eau chaude ou de la vapeur, et utiliser correctement la machine, suivre attentivement les instructions suivantes

5 MOULIN À CAFÉ (FIG.02)

⚠ Attention! Le levier de réglage de la mouture, situé en dessous du récipient de café en grains (Fig.02), doit être actionné uniquement quand le moulin est en fonction. Ne pas mettre de café moulu et/ou lyophilisé dans le récipient à café en grains.

Il est interdit d'introduire autre chose que du café en grains. Le moulin à café contient des organes en mouvement qui peuvent être dangereux; il est interdit d'y introduire les doigts et/ou d'autres objets. Avant d'intervenir, pour quelque raison que ce soit, à l'intérieur du récipient à café, éteindre l'interrupteur général (7) et débrancher le cordon électrique de la prise de courant. Ne pas ajouter de café en grains quand le moulin à café est en marche.

La qualité et le goût du café dépendent non seulement du mélange utilisé, mais aussi du type de mouture.

La machine est équipée d'un levier (Fig.02) pour le réglage du degré de mouture. Pour modifier le degré de mouture, utiliser le levier quand le moulin à café est en fonction ; la machine indique le degré de mouture.

Cet appareil est réglé, en usine, sur un degré de mouture moyen : si la mouture est trop fine, mettre le levier sur des valeurs plus élevées ; si la mouture est trop grosse, mettre le levier sur des valeurs plus basses.

La variation du degré de mouture se remarquera uniquement après la distribution de trois/quatre cafés.

Utiliser des mélanges de café en grains pour

machines espresso. Ne pas utiliser des degrés de mouture extrêmes (Ex.1 - 8) ; pour obtenir un goût différent, utiliser plutôt des mélanges de café différents. Conserver le café au frais, dans un récipient hermétiquement fermé.

La mouture doit être réglée quand le café ne coule pas de manière optimale:

Le café coule trop vite = La mouture est trop grosse > mettre le levier sur une valeur plus basse ;
Le café coule goutte à goutte ou pas du tout = La mouture est trop fine > mettre le levier sur une valeur plus élevée.

6 RÉGLAGE DE LA DOSE DE CAFÉ (FIG.05)

Cette machine permet de régler la quantité de café (dose) que l'on souhaite moudre. La dose est réglée par le fabricant sur une valeur moyenne qui satisfait la plupart des exigences. Pour augmenter la dose de café moulu, déplacer le levier (Fig.05), situé à l'intérieur du panneau (15), vers la droite ; pour diminuer la dose de café moulu, déplacer le levier vers la gauche. Le réglage de la dose doit être effectué avant d'appuyer sur le bouton de distribution de café. Ce système permet d'obtenir un écoulement optimal avec tous les types de café que l'on trouve dans le commerce.

7 DISTRIBUTION DU CAFÉ

i Note: Si le café ne passe pas, vérifier si le réservoir contient suffisamment d'eau.

- Avant de faire un café, vérifier si les réservoirs d'eau et à café sont pleins et si on peut lire sur l'afficheur :

SELEC. PRODUIT
MACHINE PRETE

- Placez une ou deux tasses sous les becs de distribution; vous pouvez régler la hauteur du distributeur en le déplaçant manuellement vers le haut ou vers le bas (Fig.13), afin qu'il s'adapte à vos tasses.



FRANÇAIS

7.1 Distribution avec du café en grains

- Pour faire un café, il faut presser la touche de distribution café (22, 23 ou 24); sur l'afficheur apparaît (par exemple) :

1 PETIT CAFE

Pour faire un café, placer une seule tasse sous les becs de distribution du café et presser une seule fois le bouton (22, 23 ou 24); pour faire deux cafés, placer deux tasses sous les becs de distribution du café et presser deux fois de suite le bouton (22, 23 ou 24); sur l'afficheur apparaît :

2 PETITS CAFES

Dans cette modalité de fonctionnement, la machine se charge automatiquement de moulin et de doser la bonne quantité de café; la préparation de deux cafés nécessite deux cycles de mouture et deux cycles de distribution gérés automatiquement par la machine.

- Le cycle de distribution démarre ensuite.
- Après avoir accompli le cycle de pré-infusion, le café commencera à sortir du bec de distribution (Fig.01 - pos.13)
L'écoulement du café s'arrêtera automatiquement lorsque le niveau préalablement sélectionné (voir par.7.3) sera atteint; il est néanmoins possible d'interrompre l'écoulement du café en appuyant sur le bouton (Fig.01- pos.22, 23 ou 24).

7.2 Distribution avec du café moulu

i Pour utiliser cette fonction, retirez de l'intérieur de la machine la mesure (Fig.01-pos.21) servant à doser le café moulu.

! N'insérez dans le doseur (5) que du café moulu pour machines espresso; le café en grains, lyophilisé ou autre risquerait d'endommager votre machine.

! Il est interdit d'introduire les doigts à l'intérieur du doseur de café moulu car il contient des organes en mouvements.

Pour mettre la bonne quantité de café moulu dans le doseur, utilisez la mesure (21) fournie avec la machine. Mettez une seule mesure de café moulu à la fois; pour obtenir deux cafés, il faut effectuer deux cycles séparés l'un après l'autre.

- Presser le bouton (25) pour sélectionner la fonction; sur l'afficheur apparaît :

SELEC. PRODUIT
CAFE MOULU

- Soulever le couvercle du doseur à café moulu.
- Prélever, avec la mesure, une dose de café. Enlever la quantité en plus de café moulu présent dans la mesure.
- Mettre le café moulu dans le doseur (Fig.8).
- Fermer le couvercle du doseur à café moulu.
- Pour faire le café, il faut presser la touche de distribution café (22, 23 ou 24); sur l'afficheur apparaît (par exemple) :

1 PETIT CAFE
CAFE MOULU

- Le cycle de distribution démarre.
- L'écoulement du café s'arrêtera automatiquement lorsque le niveau préalablement sélectionné (voir par.7.3) sera atteint; il est néanmoins possible d'interrompre l'écoulement du café en appuyant sur le bouton (22, 23 ou 24).
- Ensuite, la machine retourne automatiquement au fonctionnement normal (voir par. 7.1).

7.3 Réglage quantité café par tasse

La machine a été programmée pour faire trois types de cafés : café espresso à l'aide du bouton (22), café normal à l'aide du bouton (23) et grand café à l'aide du bouton (24).

Pour adapter les valeurs programmées à la taille des tasses, placer la tasse sous le bec (13), presser la touche de distribution du type de café souhaité (22, 23 ou 24) et la maintenir enfoncée. Sur l'afficheur apparaît (par exemple) :

1 PETIT CAFE
PROGR. QUANTITE

Attendez que la tasse se remplisse avec la quantité de café désirée, puis relâchez la touche.



FRANÇAIS

Précautions: maintenez la touche (22 23 ou 24) appuyée pendant toute la distribution du café.

De cette manière, la machine est programmée pour distribuer la quantité de café que vous désirez.

8 DISTRIBUTION D'EAU CHAUDE

! Attention: Au début, il est possible qu'un peu d'eau s'échappe de la machine: faites attention à ne pas vous brûler. Le conduit de distribution d'eau chaude peut atteindre des températures élevées: évitez de le toucher directement avec les mains.

- Avant d'ouvrir l'eau chaude, vérifiez si on peut lire sur l'afficheur :

SELEC. PRODUIT
MACHINE PRETE

Lorsque la machine est prête à faire le café, procéder de la façon suivante :

- Mettre une tasse et/ou un récipient sous le conduit d'eau chaude/vapeur (Fig.09).
- Ouvrir, en tournant dans le sens contraire des aiguilles d'une montre, le pommeau comme indiqué sur la Fig.09. L'afficheur indique :

EAU CHAUDE

- Prélever quantité d'eau chaude souhaitée. Pour arrêter l'eau chaude tourner le pommeau dans le sens des aiguilles d'une montre. L'afficheur indique :

SELEC. PRODUIT
MACHINE PRETE

9 DISTRIBUTION DE VAPEUR /PRÉPARATION DU CAPPUCCINO

i Vous pouvez utiliser la vapeur pour faire mousser le lait de votre cappuccino, mais vous pouvez également l'utiliser pour chauffer vos boissons.

! Risques de brûlures!
Au début, il est possible qu'un peu

d'eau s'échappe de la machine.

Le conduit de distribution d'eau chaude peut atteindre des températures élevées: évitez de le toucher directement avec les mains.

- La machine est prête à faire un café, pressez la touche (26). La machine a besoin d'un certain temps pour chauffer. Au cours de ce délai, l'afficheur indique :

VAPEUR
CHAUFFER

- Quand la machine est prête à distribuer de la vapeur, sur l'afficheur apparaît :

VAPEUR
MACHINE PRETE

- Dirigez le conduit vapeur (14) au-dessus de la cuvette d'égouttoir (12), placez une tasse ou un récipient suffisamment grand en dessous du bec vapeur. Ouvrez le pommeau (16) "Eau chaude/vapeur" un instant, de manière à laisser s'écouler l'eau résiduelle du conduit vapeur ; très vite, rien que de la vapeur sortira du bec.
- Fermez le pommeau (16).
- Remplissez avec du lait froid 1/3 du récipient que vous utiliserez pour préparer votre cappuccino.

i Pour préparer un excellent cappuccino, le lait et la tasse utilisée doivent être froids.

- Plongez le conduit à vapeur dans le lait à chauffer et ouvrez le pommeau (16); faites tourner le récipient avec des mouvements lents de bas en haut afin de former une mousse uniforme (Fig. 10).
- Lorsque vous aurez terminé d'utiliser la vapeur, fermez le pommeau (16).
- Vous pouvez utiliser ce même système pour réchauffer d'autres boissons.
- Après cette opération, nettoyez le conduit à vapeur à l'aide d'un chiffon humide.
- Quand la distribution de vapeur est terminée, désactivez la fonction en pressant la touche (26).

9.1 Passer de la vapeur au café

- En passant de la distribution de vapeur à la



FRANÇAIS

distribution de café, l'afficheur indique :

TEMP. ELEVEE

la machine est trop chaude et ne peut pas faire de café.

- Pour pouvoir faire un café, vous devez laisser de l'eau s'écouler, placez une tasse ou un récipient suffisamment grand en dessous du bec vapeur. Ouvrez le pommeau Vapeur (16) ; sur l'afficheur apparaît :

EAU CHAUDE
TEMP. ELEVEE

- Quand ce message

TEMP. ELEVEE

disparaît, vous pouvez arrêter la distribution de l'eau en tournant le pommeau vapeur (16) dans le sens des aiguilles d'une montre. La machine retourne dans le mode de fonctionnement normal ; l'afficheur indique :

SELEC. PRODUIT
MACHINE PRETE

10 NETTOYAGE ET ENTRETIEN

Nettoyage général

- L'entretien et le nettoyage ne peuvent être effectués que lorsque la machine est froide et qu'elle est débranchée.
- Ne pas plonger la machine dans l'eau et ne pas mettre ses composants au lave-vaisselle.
- N'utilisez pas d'objets acérés ou de produits chimiques agressifs (solvants) pour la nettoyer.
- N'utilisez pas de four à micro-ondes et/ou un four traditionnel pour sécher la machine et/ou ses composants
- Il est recommandé de nettoyer quotidiennement le réservoir à eau et de changer l'eau qu'il contient.
- Nettoyez quotidiennement le doseur à café moulu; prenez le pinceau fourni avec la machine et nettoyez le doseur.
- Pour nettoyer le corps de la machine, utilisez un chiffon humide .
- Nettoyez le corps de la machine et le groupe de distribution.

- Il est recommandé de vider et de nettoyer tous les jours la cuvette d'égouttoir (12), le bac à marcs (10) et le tiroir qui se trouve en dessous du groupe de distribution (Fig.18) ; pour effectuer cette opération, ouvrez le panneau latéral puis videz et nettoyez tous les composants.

10.1 Groupe de distribution

i Le groupe de distribution (17) doit être nettoyé à chaque fois que l'on remplit le récipient à café en grains ou au moins une fois par semaine.

- Eteignez la machine en appuyant sur l'interrupteur (7) en position (0) et débranchez le cordon d'alimentation de la prise de courant murale.
- Ouvrez le panneau de service (15), puis retirez le bac à marcs.
- Retirez le groupe de distribution en le tenant par le pommeau et en appuyant sur la touche «PRESS» (Fig.15).
- Vérifiez si les deux filtres en acier ne contiennent pas de résidus de café. Le filtre supérieur peut être ôté en dévissant dans le sens contraire des aiguilles d'une montre le pivot en plastique à l'aide de la clé fournie avec la machine (Fig.17).
- Le groupe de distribution ne peut être lavé qu'avec de l'eau chaude sans détergent. Tous ses composants doivent être lavés et séchés soigneusement.
- Remontez le filtre et vissez à nouveau, avec soin, le pivot en plastique à l'aide de la clé prévue à cet effet.
- Nettoyez soigneusement le compartiment interne de la machine.
- En le tenant par le pommeau, introduisez à nouveau le groupe de distribution dans son logement et veillez à ce qu'il soit bien enclenché (Fig.19).
- Installez le bac à marcs.
- Refermez le panneau (15).

11 DETARTRAGE

Le calcaire se forme avec l'utilisation de la machine. Il est nécessaire de détartrer tous les 3-4 mois quand on observe une réduction de la quantité



FRANÇAIS

d'eau ou quand le message suivant apparaît :

DETARTREUR
MACHINE PRETE

i Si vous voulez effectuer vous-même le détartrage de votre machine, utilisez un détartrant pour machines à café de type non toxique et/ou nocif, que vous trouverez facilement dans le commerce.

! Attention! N'utilisez en aucun cas du vinaigre pour détartrer votre machine.

! Attention : La solution qui sort de la machine doit être éliminée comme déchet; ne l'utilisez pas à des fins alimentaires.

Le détartrage peut être effectué manuellement ou automatiquement par la machine.

11.1 Détartrage conventionnel

- Préparez la solution détartrante en suivant le mode d'emploi sur l'emballage du produit détartrant.
- La machine hors tension, prélevez le réservoir d'eau, videz-le et versez-y la solution détartrante ; remettez le réservoir en place sur la machine.
- Allumez la machine avec l'interrupteur général.
- Placez un récipient suffisamment grand en dessous du conduit vapeur (14) et ouvrez le pommeau eau chaude/vapeur (16); laissez couler 3 dl env. de solution détartrante et fermez le pommeau (16).
- Eteignez la machine avec l'interrupteur général et laissez la solution agir pendant 15 minutes env.
- Répétez la procédure jusqu'à ce que le réservoir de solution détartrante soit complètement vide.
- Après le détartrage, rincez bien le réservoir d'eau (9) et remplissez-le avec de l'eau potable froide.
Rallumez la machine et rincez bien les circuits en laissant de l'eau s'écouler (env. 1,4 litre) par le conduit vapeur (14) comme le décrit la rubrique 8. De cette façon, vous éliminez tous

les résidus qui peuvent altérer le goût du café.

- La machine est à nouveau prête à fonctionner.

Pour effacer le message

DETARTREUR

pressez la touche "ENT" pour accéder à la programmation.

Avec la touche "▲" ou "▼", sélectionnez la fonction:

COMPT. DETARTR.

et activez-la avec la touche "ENT".

Le message suivant apparaît :

COMPT. DETARTR.
NON

- Avec la touche "▲" ou "▼" sélectionnez:

COMPT. DETARTR.
OUI

- Pressez à nouveau la touche "ENT" pour mettre à zéro le compteur du calcaire.
- Quittez la programmation en pressant la touche "ESC".

11.2 Détartrage automatique

- Préparez la solution détartrante en suivant le mode d'emploi sur l'emballage du produit détartrant.
- La machine sous tension, prélevez le réservoir d'eau, videz-le et versez-y la solution détartrante ; remettez le réservoir en place sur la machine.
- Pressez la touche "ENT". Avec la touche "▲" ou "▼", sélectionnez la fonction

DETARTREUR

puis validez avec "ENT".

- Tenez un récipient suffisamment grand (min. 1 litre de capacité) en dessous du conduit vapeur (14) et ouvrez le pommeau eau chaude/vapeur (16). Le message suivant apparaît

MACHINE EN
DETARTRANT

et le programme automatique de détartrage



FRANÇAIS

commence.
Il fonctionne périodiquement jusqu'à ce que le message suivant apparaisse :

DETARTRAGE
FINI

- Fermez le pommeau eau chaude/vapeur (16) et pressez la touche "ENT".
Le message suivant apparaît :

RINCER MACHINE
REEMPLIR RES. EAU

Rincez bien le réservoir d'eau, remplissez-le d'eau froide potable et reposez-le dans l'appareil.

- Tenez à nouveau un récipient suffisamment grand en dessous du conduit vapeur (14) puis ouvrez le pommeau eau chaude/vapeur (16). Laissez tout le contenu du réservoir s'écouler lentement par le conduit vapeur (14) jusqu'à ce que le message suivant apparaisse :

RINCAGE
FINI

- Fermez le pommeau (16).
- Le détartrage terminé, quittez le programme avec la touche "ESC".
Le message suivant apparaît :

REEMPLIR RES. EAU

i Nota Bene: Après le détartrage, effacez le message "DETARTRER" en suivant les instructions, rubr. 11.1

i Mise en garde : le programme de détartrage et le rinçage durent environ 40 minutes.

Si vous utilisez une solution différente de celle qui est recommandée dans cette brochure, veillez à respecter les instructions du fabricant reportées sur la solution détartrante que vous avez choisie.

12 PROGRAMMATION DES FONCTIONS DE LA MACHINE

i L'utilisateur peut modifier certains paramètres de fonctionnement de la

machine suivant ses exigences personnelles.

12.1 Commande "ENT"

Pour programmer les fonctions, il faut obligatoirement aller dans le mode de programmation, presser la touche (25) "ENT" de la machine quand celle-ci est en veille.

Presser la touche (25) "ENT" et la maintenir pressée jusqu'à ce que sur l'afficheur apparaisse

LANGUE *
RINCAGE

Pour sélectionner la fonction désirée, presser la touche "▲" pour remonter d'une ligne ou la touche "▼" pour descendre dans l'indication située sur l'afficheur. Pour sortir de la programmation, presser la touche "ESC".

12.2 Sélection des fonctions

Sélectionner avec la touche "▲" ou "▼" la fonction souhaitée. Avec la touche (25) "ENT" activer la fonction souhaitée. Les variables que vous pouvez sélectionner défilent à l'aide de la touche "▲" ou "▼". Pour mémoriser la variable presser la touche "ENT".

i Remarque : avec la touche "ESC" on peut interrompre la programmation à tout moment sans mémoriser les changements. Cette opération peut être effectuée uniquement avant d'avoir pressé la touche "ENT".

12.3 Description des fonctions programmables

LANGUE

On peut changer la langue de l'afficheur à l'aide de cette fonction. Il est possible de sélectionner les langues suivantes : italien, allemand, portugais, espagnol, anglais, français et hollandais. En général, la machine est programmée sur la langue du pays auquel elle est destinée.

- En mode de programmation, à l'aide de la



FRANÇAIS

touche "▲" ou "▼", choisir la fonction :

LANGUE

activer ensuite à l'aide de la touche "ENT".

La langue apparaît :

LANGUE
FRANCAIS

A l'aide de la touche "▲" ou "▼", sélectionner la langue souhaitée et mémoriser à l'aide de la touche "ENT".

RINÇAGE

Immédiatement après la phase de réchauffement, la machine élimine automatiquement l'eau restée dans les conduits internes pour garantir que le café soit fait uniquement avec de l'eau fraîche.

La fonction est activée par le constructeur.

- Pour la désactiver, en mode de programmation, à l'aide de la touche "▲" ou "▼", sélectionner la fonction :

RINÇAGE

et activer à l'aide de la touche "ENT". Le message suivant apparaît :

RINÇAGE
ENCLENCHEE

Maintenant, sélectionner à l'aide de la touche "▲" ou "▼" sélectionner :

RINÇAGE
ENCLENCHEE

RINÇAGE
DECLENCHEE

et mémoriser à l'aide de la touche "ENT".

Nous conseillons de choisir la fonction :

RINÇAGE
ENCLENCHEE

DURETE DE L'EAU

L'eau courante est plus ou moins calcaire suivant les régions. La machine peut donc être réglée

suivant le degré de dureté de l'eau là où elle est utilisée sur une plage de 1 à 4.

La machine est programmée sur une valeur moyenne (dureté 3). On règle la dureté de l'eau suivant la quantité de calcaire et le degré de dureté de l'eau mesurable à l'aide de la bande de papier fournie avec la machine.

Tremper la bande de papier pendant une seconde dans l'eau et la secouer légèrement. Après une minute, les résultats du test sont visibles sur la bande.

- En mode de programmation, à l'aide de la touche "▲" ou "▼", sélectionner la fonction :

DURETE D'EAU

et activer à l'aide de la touche "ENT".

- Le message suivant apparaît :

DURETE D'EAU
DURETE 3

- Vérifier, sur la bande de papier précédemment trempée dans l'eau, combien de carrés ont changé de couleur.
- Sélectionner la dureté de l'eau correcte à l'aide de la touche "▲" ou "▼" (ex : 2 carrés = Dureté 2) et mémoriser à l'aide de la touche "ENT".

⚠ Avertissement : détartre l'appareil quand la quantité relative à la dureté est atteinte.

Le message suivant apparaît :

DETARTRE
MACHINE PRETE

CHAUFFE-TASSES

Cette fonction permet d'activer le chauffe-tasses dit également "plaque de chauffage" au sommet de la machine.

- Dans le mode programmation, avec la touche "▲" ou "▼", sélectionnez la fonction

PLAQUE CHAUFFAGE





FRANÇAIS

puis validez avec "ENT".

- A ce stade, vous pouvez choisir une des deux options qui vous est donnée sur l'afficheur



avec la touche "▲" ou "▼" puis validez votre choix avec "ENT".

TEMPERATURE

Cette fonction permet d'obtenir un café plus ou moins chaud en réglant la température de l'eau (minimum, basse, moyenne, élevée et maximum).

- En mode de programmation, à l'aide de la touche "▲" ou "▼", sélectionner la fonction :



activer ensuite à l'aide de la touche "ENT".

Le message suivant apparaît (par exemple) :

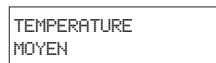

- A l'aide de la touche "▲" ou "▼", sélectionner la température souhaitée et mémoriser à l'aide de la touche "ENT".

PRE-INFUSION

Le processus de pré-infusion, qui permet d'humidifier le café avant la véritable infusion, rehausse l'arôme du café, qui acquiert un goût excellent.

- A l'aide de la touche "▲" ou "▼", sélectionner fonction :

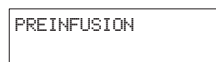

activer ensuite à l'aide de la touche "ENT".

Le message suivant apparaît :

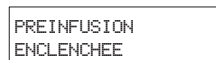

- A l'aide de la touche "▲" ou "▼", sélectionner

la fonction :



ou prolonger cette fonction :

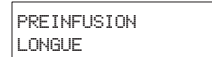

afin d'enrichir le goût de votre café.

- Mémoriser la sélection à l'aide de la touche "ENT".

PREMOUTURE

Avec le processus de pré-mouture, la machine effectue deux fois la mouture : la première pour le type de café sélectionné, la seconde pour le café suivant (pas encore sélectionné).

i Cette fonction est conseillée uniquement si plusieurs cafés doivent être confectionnés simultanément (ex : pendant une visite, une fête).

- En mode de programmation, à l'aide de la touche "▲" ou "▼", sélectionner la fonction :

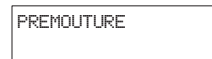

activer à l'aide de la touche "ENT".

- Le message suivant apparaît :

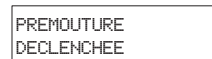

Sélectionner à l'aide de la touche "▲" ou "▼" et mémoriser à l'aide de la touche "ENT".

NOMBRE TOTAL DE CAFES

Cette fonction permet d'afficher le nombre de cafés préparés par la machine.

- En mode de programmation, à l'aide de la touche "▲" ou "▼", sélectionner la fonction :

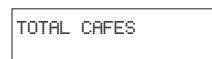

FRANÇAIS

Activer à l'aide de la touche "ENT". Le message suivant apparaît (par exemple) :

TOTAL CAFES 86

DETARTRAGE

Cette fonction permet de détartrer l'appareil à l'aide du programme intégré. Quand la machine atteint le niveau d'eau établi en fonction du niveau de dureté de l'eau, sur l'afficheur apparaît le message

DETARTRE
MACHINE PRETE

L'appareil doit être détartré le plus rapidement possible.

- Dans le mode programmation, avec la touche "▲" ou "▼", sélectionnez la fonction

DETARTRE

puis validez votre choix avec "ENT".
A ce stade, le message suivant apparaît

DETARTRE

i **Mise en garde: avant de commencer le programme de détartrage, lisez attentivement les mises en garde de la rubrique "Détartrage". Ne détartré jamais le groupe de distribution. Ne pressez jamais le bouton préparation café (22, 23, 24), quand le réservoir d'eau contient le produit détartrant. Le groupe de distribution peut s'abîmer.**

SIGNAL DETARTRE

Quand la machine a été détartrée, utilisez cette fonction pour effacer le message "DETARTRE".

- Dans le mode programmation, avec la touche "▲" ou "▼", sélectionnez la fonction

COMPT. DETARTRE.

puis validez votre choix avec "ENT".

Le message suivant apparaît :

COMPT. DETARTRE.
NON

- Avec la touche "▲" ou "▼" sélectionnez:

COMPT. DETARTRE.
OUI

- Pour mettre le compteur de détartrage à zéro, pressez à nouveau "ENT".
- Si vous sélectionnez cette fonction et le message "DETARTRE" n'apparaît pas sur l'afficheur, la machine vous signale ceci :

QUANTITE D'EAU
PAS SUFFISANTE

Pressez "ESC" pour retourner en programmation.

i **Mise en garde : si vous ne souhaitez pas mettre le compteur à zéro, pressez la touche "ESC".**

i **Important : après un détartrage conventionnel, il est recommandé de mettre à zéro le compteur de tartre. De cette façon, la machine vous rappellera toujours qu'il est temps de détartrer.**

TEMPORISATEUR

L'appareil peut être programmé pour commuter automatiquement, après un certain laps de temps, de la fonction

SELEC. PRODUIT
MACHINE PRETE

à celle de

ECONOMIE
ENERGIE

Il peut être réglé de 0 à 12 heures, par échelons de 15 minutes.

La fonction de temporisation repart à zéro après une distribution de boisson.

L'indication "0:00" signifie que le temporisateur est éteint.

- Dans le mode programmation, avec la touche



FRANÇAIS

"^" ou "v", sélectionnez la fonction:

TIMER

puis validez votre choix avec "ENT".
Le message suivant apparaît

ECONOM. ENERGIE
APRES 0:00

- Avec la touche "^" ou "v", choisissez le temps souhaité et mémorisez-le avec la touche "ENT".

CYCLE DE LAVAGE

Cette fonction permet d'effectuer un cycle de lavage à l'eau des parties intéressées par la distribution du café.

 **Durant le cycle de lavage, il est conseillé qu'une personne soit présente pour contrôler l'opération.**

- Pour lancer le cycle de lavage, sélectionner la fonction suivante à l'aide de la touche "^" ou "v":

NETTOYAGE

pour entrer dans la fonction, presser la touche "ENT". Presser de nouveau la touche "ENT" pour lancer le cycle de lavage.

- Lorsque le message suivant apparaît sur l'afficheur cela signifie que le cycle de lavage est terminé :

REEMPLIR RES. EAU

Remplir le réservoir d'eau et la machine va automatiquement en mode normal. Le message suivant apparaît sur l'afficheur :

SELEC. PRODUIT
MACHINE PRETE

REGLAGES EN USINE

Cette fonction permet de rétablir les paramètres de fonctionnement de la machine programmés par le fabricant.

- Dans le mode programmation, avec la flèche "^" ou "v", sélectionnez la fonction

CONFIG. INITIALE

puis validez votre choix avec "ENT". A ce stade apparaît le message:

CONFIG. INITIALE
NON

- Choisissez si vous souhaitez rétablir les paramètres avec la flèche "^" ou "v" puis pressez la touche "ENT" pour valider votre choix.

 **Mise en garde : quand l'appareil retourne aux paramètres d'usine, toutes les programmations personnalisées sont perdues.**

13 INFORMATIONS A CARACTERE JURIDIQUE

- La présente brochure contient toutes les informations permettant d'employer et d'entretenir correctement la machine.
- Ces connaissances ainsi que l'observation des présentes instructions représentent les prémisses pour une utilisation sans danger et conforme aux normes de sécurité concernant le fonctionnement ou l'entretien de la machine. Si vous désirez d'ultérieures informations, ou en cas de problèmes particuliers n'étant pas clairement expliqués dans la présente brochure, veuillez vous adresser à un revendeur local ou directement au fabricant de la machine.
- Nous vous faisons en outre remarquer que le contenu du présent mode d'emploi ne fait partie d'aucune convention précédente ou déjà existante, d'aucun accord ou contrat légal et qu'ils n'en changent pas la substance.
- Toutes les obligations du fabricant sont basées sur le contrat de vente correspondant qui contient le règlement complet et exclusif des prestations de garantie.
- Les normes de garantie contractuelles ne sont ni limitées ni étendues en fonction des présentes explications.



FRANÇAIS

- La présente brochure contient des informations protégées par le droit d'auteur.
- Il est interdit de la photocopier et de la traduire dans une autre langue sans l'accord écrit du fabricant.

14 DESTRUCTION

- Rendre inutilisables les machines qui ne sont plus employées.
- Débrancher le cordon électrique de la prise de courant et couper le cordon.
- Livrer les machines hors d'usage à un centre de collecte prévu à cet effet.

15 SIGNALISATIONS SUR L'AFFICHEUR

La machine guide l'utilisateur à l'aide de l'afficheur. Ci-dessous se trouve la liste des messages d'alarme qui empêchent la distribution du café et les instructions destinées à l'utilisateur pour un usage correct de la machine.

ECONOMIE
ENERGIE

- Presser la touche (27).

DETARTRE
MACHINE PRETE

- Détartrage de la machine (voir ch.11)

REPLIR RES. EAU

- Remplir le réservoir de l'eau (9) avec de l'eau potable fraîche.

GRAINS VIDE
MACHINE PRETE

- Remplir le récipient à café en grains avec du café en grains et relancer le cycle de distribution du café.

TIROIR MARC PLEIN

- Extraire le bac à marcs (10) et le vider dans un récipient prévu à cet effet.

i **Remarque importante : le bac à marcs doit être vidé uniquement quand la machine est allumée. Le bac doit être extrait pendant au moins 5 secondes. Si le bac est vidé lorsque la machine est éteinte, cela empêche la distribution du café au moment du ré-allumage.**

GROUP ABSENT

- Introduire correctement l'élément percolateur (17).

TIR. MARC ABS.

- Introduire correctement la cuvette d'égouttoir (12) et le bac à marcs (10).

TEMP. ELEVEE

- la machine est trop chaude et ne peut pas faire de café. (voir Rubr. 9.1)

MOULIN BLOQUE

GROUP BLOQUE

- Contacter un service après-vente autorisé.



16 ANOMALIES, CAUSES ET REMÈDES

Problèmes	Causes	Remèdes
La machine ne s'allume pas	La machine n'est pas branchée	<i>Brancher le cordon d'alimentation de la machine à une prise de courant</i>
Le café n'est pas assez chaud	Les tasses sont froides	<i>Chauffer les tasses</i>
L'eau chaude ou la vapeur ne sortent pas	L'orifice du bec à vapeur est bouché	<i>Nettoyer l'orifice du bec à vapeur à l'aide d'une aiguille</i>
Le café coule trop lentement	Le café est moulu trop fin	<i>Changer de mélange de café ou régler la mouture comme indiqué au paragraphe 5. Diminuer la dose (par.6)</i>
	Le groupe de distribution est sale	<i>Nettoyer le groupe de distribution (Par.10).</i>
Le café n'a pas assez de mousse	Le mélange n'est pas adapté, le café n'est pas fraîchement torréfié ou il est moulu trop gros	<i>Changer de mélange de café ou régler la mouture comme indiqué au paragraphe 5. Augmenter la dose (par.6)</i>
La machine met trop de temps à chauffer ou la quantité d'eau qui sort du conduit est limitée	Le circuit de la machine est entartré	<i>Détartrer la machine</i>
Le groupe de distribution ne peut pas être retiré	Le groupe de distribution est mal enclenché	<i>Allumer la machine. Fermer le panneau de service. Le groupe de distribution se remet automatiquement dans sa position initiale.</i>
	Réceptacle inséré	<i>Enlever le réceptacle avant de sortir le groupe de distribution.</i>
Le café ne coule pas	Le groupe est sale	<i>Nettoyer le groupe</i>
	La dose est trop élevée	<i>Diminuer la dose</i>
Le café coule à l'extérieur du distributeur	Le distributeur n'est pas bien positionné	<i>Remettre le distributeur dans la bonne position</i>
	Le distributeur est bouché	<i>Nettoyer le distributeur et ses orifices</i>
Le café coule trop vite	Il n'y a pas assez de café dans le récipient à café.	<i>Remplir le récipient à café de café en poudre non lyophilisé.</i>
	Le café est moulu trop gros	<i>Changer de type de mélange.</i>
	La dose est trop basse	<i>Augmenter la dose.</i>



ESPAÑOL

PRECAUCIONES IMPORTANTES

Durante el uso de electrodomésticos, se aconseja tomar algunas precauciones para evitar el riesgo de sacudidas eléctricas o incendios.

- 1 Leer atentamente todas las instrucciones e informaciones descritas en este manual y en cualquier otro folleto que venga dentro del embalaje antes de poner en marcha o utilizar la máquina espresso.
- 2 No tocar superficies calientes.
- 3 No sumergir el cable, los enchufes o el cuerpo de la máquina en agua o en cualquier otro líquido para evitar incendios, sacudidas eléctricas o accidentes.
- 4 Poner particular atención durante el uso de la máquina espresso en presencia de niños.
- 5 Desenchufar la máquina cuando no se esté utilizando o mientras que se está limpiando. Enfriarla antes de introducir o quitar piezas y antes de empezar a limpiarla.
- 6 No utilizar la máquina si el cable o el enchufe están dañados o en caso de averías o roturas. Haga que controlen o reparen el electrodoméstico en el centro de asistencia más cercano.
- 7 El uso de accesorios no aconsejados por el fabricante podrá causar daños a cosas y personas.
- 8 No utilizar la máquina espresso en espacios abiertos.
- 9 Evitar que el cable cuelgue de la mesa o que toque superficies calientes.
- 10 Mantener la máquina espresso lejos de fuentes de calor.
- 11 Controlar que la máquina espresso esté en posición "Apagado" antes de enchufarla. Para apagarla, ponerla en "Apagado" y, a continuación, desenchufarla.
- 12 Utilizar la máquina únicamente para uso doméstico.
- 13 Extremar el cuidado durante la utilización de vapor.

CONSERVAR ESTAS INSTRUCCIONES

ADVERTENCIA

La máquina espresso ha sido estudiada únicamente para uso doméstico. Cualquier intervención de asistencia, excepto para las operaciones de limpieza y de mantenimiento normal, deberá ser efectuada por un centro de asistencia autorizado.

No sumergir la máquina en agua.

Cualquier reparación deberá ser efectuada únicamente por el centro de asistencia autorizado.

- 1 Controlar que el voltaje indicado en la chapa corresponda con el suyo.
- 2 Nunca utilice agua tibia o caliente para rellenar el recipiente de agua. Utilice únicamente agua fría.
- 3 No toque con las manos las partes calientes de la máquina ni el cable de alimentación durante el funcionamiento.
- 4 Nunca limpie con detergentes agresivos o utensilios que rayen. Es suficiente un paño suave humedecido con agua.
- 5 Para evitar la formación de cal, se puede utilizar agua mineral natural.

INSTRUCCIONES ACERCA DEL CABLE ELÉCTRICO

- A Se suministra un cable eléctrico corto para evitar que se enrosque o que se enrede.
- B También es posible utilizar extensiones pero se aconseja utilizar con mucha atención.
- C En caso de que se utilicen una extensión, verificar.:
 - 1 Que el voltaje anotado en la extensión sea por lo menos igual al voltaje eléctrico del electrodoméstico.;
 - 2 Que esté dotado de un enchufe de tres pin con colocación a tierra (en caso de que el cable del electrodoméstico sea de este tipo);
 - 3 que el cable no cuelgue de la mesa para evitar tropezar con él.



ESPAÑOL

1 GENERALIDADES

La máquina de café está indicada para preparar café espresso utilizando café en grano o café molido y está dotada de un dispositivo para la erogación de vapor y de agua caliente.

El cuerpo de la máquina, de elegante diseño, ha sido diseñado para uso doméstico y no está indicado para el funcionamiento continuo de tipo profesional.



ATENCIÓN.

No se asumen responsabilidades por los posibles daños en caso de:

- uso incorrecto y no conforme con los objetivos previstos.
- reparaciones no realizadas en centros de asistencia autorizados.
- dañar el cable de alimentación.
- dañar cualquier componente de la máquina.
- utilización de piezas de recambio y accesorios no originales.

En estos casos se pierde la garantía.

1.1 Para facilitar la lectura

 El triángulo de advertencia indica todas las instrucciones importantes para la seguridad del usuario.
 ¡Atenerse minuciosamente a dichas indicaciones para evitar heridas graves!

 Este símbolo evidencia las informaciones a las que hay que prestar una mayor atención, para utilizar mejor la máquina.

Las ilustraciones correspondientes al texto se encuentran en la solapa de la tapa. Mantener estas páginas abiertas durante la lectura de las instrucciones de uso.

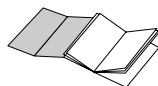

1.2 Utilización de estas instrucciones de uso

Conservar estas instrucciones de uso en un lugar seguro y adjuntarlas a la máquina de café cuando otra persona vaya a utilizarla.

Para información adicional o en el caso de problemas, no tratados en su totalidad o insuficientemente en éstas instrucciones, póngase en contacto con los Centros de Asistencia Autorizados.

2 DATOS TÉCNICOS

Tensión nominal	Véase placa situada en el aparato
Potencia nominal	Véase placa situada en el aparato.
Material del cuerpo	Metal
Dimensiones (ancho x largo x alt.)	330 x 395 x 385
Peso (Kg)	13
Longitud del cable (mm)	1200
Panel de mandos	Frontal (Pantalla digital)
Recipiente del agua (Lt)	2,4
Capacidad del contenedor de café (gr)	300 de café en grano
Presión de la bomba (bar)	15
Caldera	Aluminio
Dispositivos de seguridad	Válvula de seguridad presión caldera; Termostato de seguridad.

Se reserva la facultad de eventuales cambios debido a los avances del progreso tecnológico.

Máquina conforme a la Directiva Europea 89/336/CEE (Decreto legislativo 476 del 04/12/92), relativa a la eliminación de las molestias radiotelevisivas.



ESPAÑOL

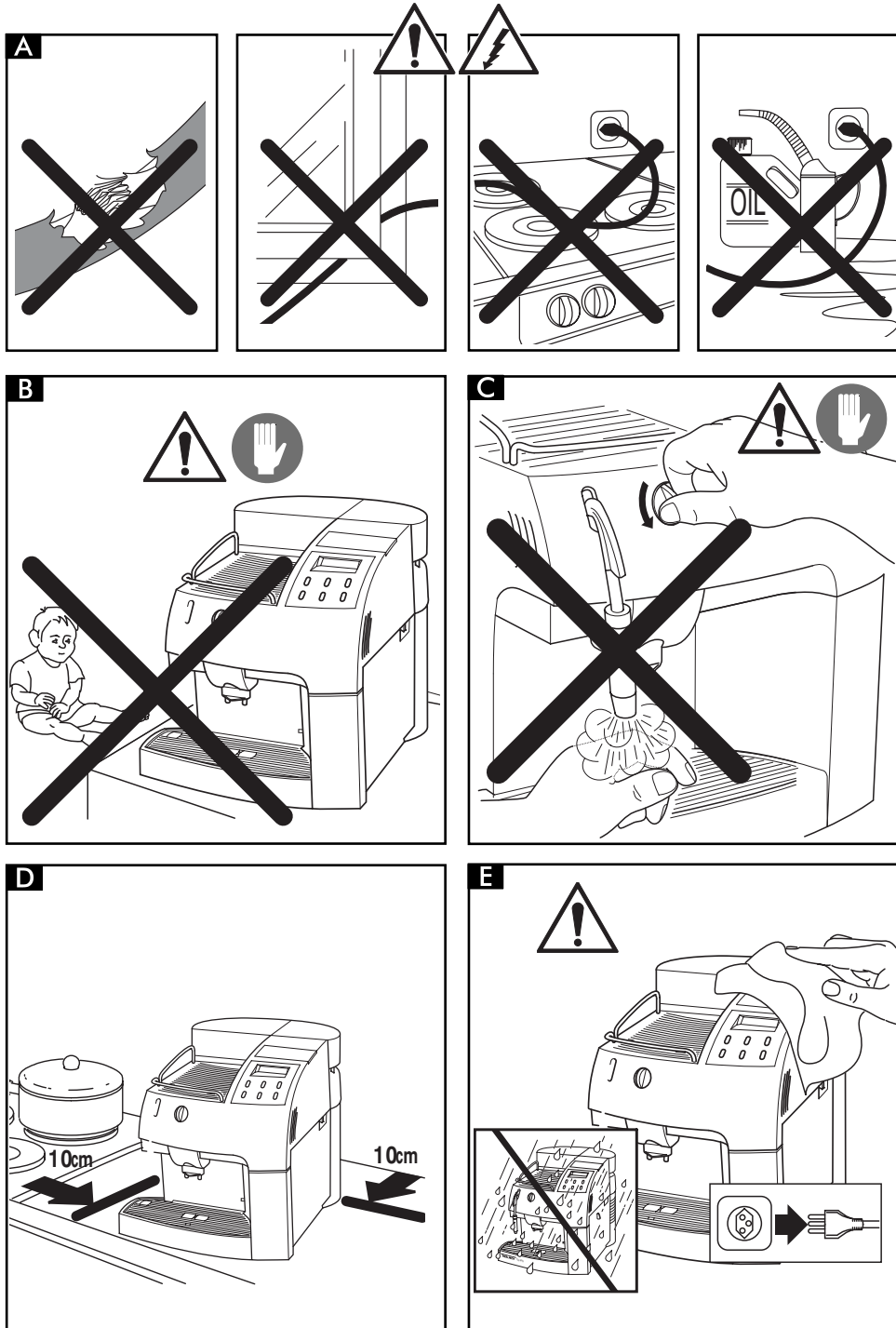



ESPAÑOL

3 NORMAS DE SEGURIDAD



Nunca poner en contacto con agua las partes bajo corriente: ¡peligro de cortocircuito!

¡El vapor recalentado y el agua caliente pueden provocar quemaduras! Nunca dirija el chorro de vapor o de agua caliente hacia partes del cuerpo, tocar con precaución la boquilla vapor / agua caliente: ¡peligro de quemaduras!.

Destino de uso

- La máquina de café está prevista exclusivamente para uso doméstico.
- Está prohibido hacer modificaciones técnicas y uso ilícito, debido a los riesgos que esto comportaría!
- La máquina de café se debe utilizar solo adultos en condiciones psico-físicas inalteradas.

Alimentación de corriente

- Conectar la máquina de café solo a una toma de corriente adecuada.
- La tensión debe corresponder con la indicada en la placa del aparato.

Cable de alimentación (Fig.A)

- Nunca utilizar la máquina de café si el cable de alimentación está defectuoso.
- Sustituya inmediatamente los cables y los enchufes defectuosos en un Centro de Asistencia Autorizado.
- No pasar el cable de alimentación por esquinas y por cantos, sobre objetos muy calientes y protegerlo de aceite.
- No trasladar o tirar de la máquina de café sujetándola por el cable.
- No extraer el enchufe tirándolo por el cable ni tocarlo con las manos o pies mojados.
- Evitar que el cable de alimentación caiga libremente por mesas o estanterías.

Protección de otras personas (Fig.B)

- Mantener la máquina de café fuera del alcance de los niños y excluir todas las posibilidades de que jueguen con ella. Los niños no se dan cuenta de los peligros que entrañan los electrodomésticos.
- No dejar los materiales utilizados en el embalaje de la máquina al alcance de los niños.

Peligro de ignición (Fig.C)

- No dirigir hacia uno mismo y/o hacia otros la boquilla de vapor recalentada y/o de agua caliente: **peligro de quemaduras.**
- Usar siempre las manillas o los agarres correspondientes.
- No introducir objetos a través de las aperturas del aparato.

Espacio para la instalación, el uso y el mantenimiento. (Fig.D)

- Escoger una base de apoyo bien nivelada.
- Colocar la máquina de café en un lugar seguro, donde nadie pueda volcarla ni hacerse daño.
- Escoger un ambiente suficientemente iluminado, higiénico y con una toma de corriente de fácil acceso.
- No colocar la máquina sobre superficies demasiado calientes ni cerca de llamas abiertas con el fin de evitar que la parte exterior de la máquina se funda o se dañe.
- Colocar a 10 cm de distancia de paredes y placas de cocina.
- No exponer la máquina a temperaturas inferiores a 0°C; existe peligro de que el hielo pueda dañarla.
- La toma de corriente debe estar accesible en todo momento.
- No utilizar la máquina de café en espacios abiertos.

Limpieza (Fig.E)

- Antes de limpiar la máquina, es indispensable colocar el interruptor general (7) en posición "O" y después desenchufar el enchufe de la toma de corriente.
- Además, esperar a que la máquina se enfríe.



ESPAÑOL

- ¡Nunca sumergir la máquina en agua!
Evitar el contacto con chorros de agua.
- Está totalmente prohibido operar en el interior de la máquina.

Guardar la máquina

- Cuando la máquina no se va a utilizar durante un largo periodo de tiempo, apagarla y desenchufarla de la corriente.
- Guardarla en lugar seco e inaccesible para los niños.
- Protegerla de polvo y de suciedad.

Reparaciones / Mantenimiento

- En caso de roturas, defectos o sospecha de defecto después de una caída, sacar rápidamente el enchufe de la toma de corriente. Nunca poner en funcionamiento una máquina defectuosa.
- Sólo en Centros de Asistencia Autorizados pueden efectuar intervenciones y reparaciones.
- En caso de intervenciones y/o reparaciones no realizadas en centros de asistencia autorizados, se declina toda responsabilidad por posibles daños.

Antiincendio

- En caso de incendio utilizar extintores de anhídrido carbónico (CO₂). No utilizar agua o extintores de agua.

DESCRIPCIÓN DE LOS COMPONENTES

Fig. 01

- 1 Contenedor café en grano
- 2 Tapa móvil contenedor café en grano (protector del aroma)
- 3 Palanca de regulación molidura
- 4 Palanca de regulación dosis
- 5 Tapa dosificador café molido
- 6 Plano calentatazas
- 7 Interruptor general (ON/OFF)
- 8 Tapa recipiente agua
- 9 Recipiente del agua
- 10 Cajón recogedor de posos
- 11 Cable de alimentación
- 12 Vasija recogedora de gotas + rejilla
- 13 Erogador de café regulable en altura
- 14 Tubo vapor / agua caliente
- 15 Portezuela lateral
- 16 Pomo erogación café
- 17 Grupo erogación café
- 18 Panel de mandos
- 19 Llave grupo erogador café
- 20 Cepillito de limpieza
- 21 Medidor café molido

Panel de mandos

- 22 Botón erogación café espresso
- 23 Botón erogación café
Página abajo en el modo programación
- 24 Botón erogación café alto
Página arriba en el modo programación
- 25 Botón selección café molido
Botón selección Programación
"OK" en el modo programación
- 26 Botón selección función vapor
ESC en el modo programación
- 27 Botón para activar/desactivar la función de ahorro de energía.
- 28 Monitor LCD





4 INSTALACIÓN

Por su seguridad y por la de terceros atenerse totalmente a las "Normas de seguridad" descritas en el cap.3.

4.1 Embalaje

El embalaje original ha sido diseñado y realizado para proteger la máquina durante el traslado. Se aconseja conservarlo para posibles traslados en el futuro.

4.2 Operaciones preliminares

- Sacar del embalaje la máquina de café y colocarla en un lugar idóneo correspondiente con los requisitos necesarios y descritos en las normas de seguridad (cap.3).
- Retirar del embalaje la vasija recogedora de gotas (12) y colocarla en la máquina.
- Verificar que la vasija recogedora de gotas con la rejilla (Fig. 01-pos. 12), el cajón recogedor de posos (10) y el grupo erogador de café (17) estén correctamente instalados y que la portezuela lateral (15) esté cerrada.
- Retirar del cajón recogedor de posos el cepillito para la limpieza (20), la llave del grupo erogador de café (19) y el medidor de café (21) que se suministran junto con la máquina y conservarlos al alcance de la mano.

i En caso de que al encender la máquina en el monitor aparezca una indicación de anomalía, significa que una de las piezas arriba señaladas no ha sido correctamente instalada. (Par.15)

4.3 Primer encendido

- Abrir la tapa del recipiente del agua y sacar el recipiente (Fig. 03). Enjuagar y llenar, con agua fresca potable, el recipiente; es aconsejable no superar la marca señalada con la palabra "MAX". Volver a meter el recipiente del agua en su lugar correspondiente y volver a colocar la tapa encima del mismo (Fig. 04).

! Siempre poner en el recipiente (9) solo agua fresca sin burbujas. El agua caliente, al igual que otros líquidos, pueden dañar el recipiente y/o a la máquina. No

poner en funcionamiento la máquina sin agua: asegurarse que hay la suficiente en el interior del recipiente.

- Levantar la tapa (2) y poner café en grano en el contenedor (1).

! Usar siempre y solo café en grano. El café molido, liofilizado, al igual que otros objetos dañan la máquina.

- Volver a poner la tapa en el contenedor de café (1).
- Verificar que el interruptor general (7) esté en posición (O). Introducir el enchufe (11) en una toma adecuada.
- La máquina se presenta con el interruptor general en posición (O); para encenderla basta presionar el botón, con lo cual la máquina comenzará a calentarse y en el monitor aparecerá:

ENJUAGUE
ESPERAR ...

Una vez que ha alcanzado la temperatura pre vista, la máquina ejecuta un ciclo de enjuague.

- Para cargar el circuito, dirigir el tubo vapor (Fig. 01-pos. 14) hacia la vasija recogedora de gotas y colocar una taza o un recipiente adecuado debajo de la boquilla del tubo vapor.
- Girar el pomo (Fig. 09) en sentido contrario al de las agujas del reloj y esperar la salida regular de agua desde el tubo vapor; para interrumpir la erogación de agua se debe girar el pomo en el sentido de las agujas del reloj. Durante la operación en el monitor aparece:

AGUA CALIENTE
ESPERAR ...

i Nota. Antes de efectuar la primera puesta en funcionamiento y en caso de prolongada inactividad, si el depósito de agua ha sido vaciado por completo, es obligatorio cargar el circuito de la máquina.



ESPAÑOL

El circuito debe ser cargado también cada vez que en el monitor aparece el siguiente mensaje:

PURGA

- Una vez concluida la fase de calentamiento, en el monitor aparecerá:

SELECC. PRODUCTO
MAQUINA LISTA

- Terminadas las operaciones descritas, la máquina está preparada para el uso.
- Para erogar café, agua caliente o vapor, y utilizar adecuadamente la máquina, realizar correctamente las instrucciones siguientes.

5 MOLEDOR DE CAFÉ (FIG. 02)

¡Atención! La palanca de regulación de la molidura, colocada debajo del contenedor de café (Fig. 02), debe girarse sólo cuando el molidor de café está funcionando. No introducir café molido y/o liofilizado en el contenedor de café en grano.

Está prohibido introducir cualquier material que no sea café en grano. El molidor de café contiene órganos en movimiento que pueden ser peligrosos; prohibido introducir los dedos y/u otros objetos.

Antes de intervenir, por cualquier motivo, en el interior del contenedor de café, desenchufar el interruptor general (7) y sacar el enchufe de la toma de corriente. No poner café en grano cuando el molidor de café esté funcionando.

La calidad y el gusto del café dependen, además de la mezcla utilizada, del grado de molido.

La máquina cuenta con una palanca (Fig. 02) para la regulación del grado de molidura. Para modificar el grado de molidura se deberá desplazar la palanca cuando el molidor de café está funcionando; las cifras presentes en la máquina indican el grado de molidura.

Cada aparato es regulado en fábrica con un grado de molidura medio: si resulta demasiado fino es necesario desplazar la palanca hacia

valores más elevados; en cambio, si resulta demasiado grueso la palanca debe desplazarse hacia valores más bajos.

La variación del grado de molidura se notará sólo después de la erogación de tres/cuatro cafés. Usar mezclas de café en granos para máquinas espresso. Evítese usar grados de molidura en posiciones extremas (Ej. 1 / 8); en estos casos deberán usarse mezclas de café diferentes. Conservar el café en un lugar fresco y dentro de un contenedor herméticamente cerrado.

En caso de que el café no sea erogado de modo optimizado deberá regularse la molidura considerando que:

erogación demasiado veloz = molidura demasiado gruesa > desplazar la palanca hacia valores más bajos;
erogación por gotas y/o ausente = molidura demasiado fina > desplazar la palanca hacia valores más altos.

6 REGULACIÓN DOSIS DE CAFÉ (FIG. 05)

En la máquina es posible regular la cantidad de café (dosis) que se desea moler. La dosis está establecida, por el fabricante, sobre un valor medio de satisfacción de la mayor parte de las exigencias.

Desplazando hacia la derecha la palanca (Fig.05), situada en el interior de la portezuela (15), se aumenta la dosis de café molido; desplazando la palanca hacia la izquierda se reduce esta dosis.

La regulación de la dosis se debe efectuar antes de presionar el pulsador de erogación de café. Este sistema permite obtener una erogación óptima con todas las clases de café que existen en el mercado.

7 EROGACIÓN DE CAFÉ

i Nota. En el caso de que la máquina no erogue café, comprobar que el depósito correspondiente contenga agua suficientemente.

- Antes de erogar café verificar que el depósito agua y el depósito café estén llenos y que en



ESPAÑOL

el monitor aparezca:

SELECC. PRODUCTO
MAQUINA LISTA

- Colocar 1 o 2 tazas debajo de las boquillas del erogador; se puede regular la altura del erogador desplazándolo manualmente hacia arriba o hacia abajo (Fig. 12), de forma que se adapte a sus tazas.

7.1 Erogación con café en granos

- Para erogar el café es necesario presionar el botón de erogación café (22, 23 ó 24); en el monitor aparecerá (por ejemplo):

1 CAFE CORTO

Para erogar 1 café, colocar una sola taza de café debajo de las boquillas de erogación de café y presionar una sola vez el pulsador (22) (23) y (24); para erogar 2 cafés, colocar dos tazas de café debajo de las boquillas de erogación de café y presionar dos veces seguidas el pulsador (22, 23 o 24).

2 CAFES CORTOS

En esta modalidad de funcionamiento, la máquina proporciona automáticamente el molido y la dosis justa de cantidad de café; la preparación de dos cafés requiere dos ciclos de molido y dos ciclos de erogación gestionados automáticamente por la máquina.

- Sucesivamente se pone en marcha el ciclo de erogación.
- Después de que haya finalizado el ciclo de preinfusión, el café comenzará a salir por la boquilla del erogador (Fig. 01-pos.13). La erogación del café se fermentará automáticamente cuando se alcance el nivel preseleccionado (véase apdo.7.3); de cualquier modo, es posible interrumpir la erogación del café presionando el pulsador (Fig. 01-pos.22, 23 o 24).

7.2 Erogación con café molido

i Para utilizar esta función es necesario levantar el medidor (Fig. 01- pos.21)

para dosificar el café molido por el interior de la máquina.

! Introducir en el dosificador (5) solo café molido para máquinas espresso; la introducción de café en grano, liofilizado, u otros materiales, en este dosificador, dañan la máquina.

! Está prohibido introducir los dedos en el interior del dosificador de café molido, ya que hay órganos en movimiento.

Para poner la justa cantidad, de café molido, en el dosificador, utilizar solo el medidor (21) que se suministra con la máquina. Poner un solo medidor, de café molido, cada vez, para obtener dos cafés es obligatorio efectuar dos ciclos separados en sucesión uno después de otro.

- Presionar el botón (25) para seleccionar la función; en el monitor aparecerá:

SELECC. PRODUCTO
CAFE EN POLVO

- Alzar la tapa dosificador café en polvo.
- Tomar con el medidor una dosis de café; retirar la parte excesiva de café en polvo presente en el medidor.
- Introducir el café en polvo en el interior del dosificador (Fig.08).
- Cerrar la tapa del dosificador café en polvo.
- Para erogar el café se debe presionar el botón de erogación café (22, 23 ó 24); en el monitor aparecerá (por ejemplo):

1 CAFE CORTO
CAFE EN POLVO

- Se pone en funcionamiento el ciclo de erogación.
- Después de finalizado el ciclo de preinfusión, el café comenzará a salir por la boquilla del erogador (13). La erogación del café se detendrá automáticamente cuando se alcance el nivel preseleccionado (véase apdo.7.3); de cualquier modo, es posible interrumpir la erogación de café presionando el pulsador (22, 23 o 24).
- Luego la máquina se vuelve automáticamente en funcionamiento normal (véase párr. 7.1).



ESPAÑOL

7.3 Regulación de la cantidad de café por taza

La máquina ha sido programada para erogar tres tipos de café: café espresso mediante el botón (22), café normal mediante el botón (23) y café alto mediante el botón (24).

Para adaptar los valores programados a las dimensiones de las tazas, poner la taza bajo el erogador (13), presionar el botón de erogación correspondiente al tipo de café deseado (22, 23 ó 24) y mantenerlo presionado; en el monitor aparecerá (por ejemplo):

1 CAFE CORTO
PROGR. CANTIDAD

Esperar hasta que la taza se llene con la cantidad deseada y en ese momento soltar el botón.

i Advertencia: mantener el botón (22, 23 o 24) presionado durante todo el proceso de erogación del café.

De este modo la máquina se programa para erogar la cantidad de café que se desea.

8 EROGACIÓN DE AGUA CALIENTE

! Atención: al inicio se pueden producir pequeñas salpicaduras de agua caliente: peligro de quemaduras.

El tubo de erogación de agua caliente puede alcanzar temperaturas elevadas: evitar tocarlo directamente con las manos.

- Antes de erogar agua caliente verificar que en el monitor esté presente el mensaje:

SELECC. PRODUCTO
MAQUINA LISTA

Con la máquina lista para efectuar la erogación del café, proceder de la manera que a continuación se indica.

- Colocar una taza y/o un recipiente debajo del tubo agua caliente/vapor (Fig. 09).
- Abrir el pomo de la manera ilustrada en Fig. 09, girándolo en sentido contrario al

de las agujas del reloj. En el monitor aparece:

AGUA CALIENTE

- Tomar la cantidad requerida de agua caliente; para concluir la erogación de agua caliente girar el pomo en el sentido de las agujas del reloj. En el monitor aparece:

SELECC. PRODUCTO
MAQUINA LISTA

9 EROGACIÓN DE VAPOR / PREPARACIÓN DEL CAPUCHINO

i El vapor se puede utilizar para montar la leche para el capuchino pero también para calentar bebidas.

! ¡Peligro de quemaduras! Al inicio de la erogación se pueden producir pequeñas salpicaduras de agua caliente.

El tubo de erogación puede alcanzar temperaturas elevadas: evitar tocarlo directamente con las manos.

- Con la máquina lista para erogar café, presionar la tecla (26). La máquina requiere un tiempo de precalentamiento. Durante el calentamiento en el monitor aparece:

VAPOR
CALENTANDO

- Cuando la máquina está lista para la erogación del vapor en el monitor aparece:

VAPOR
MAQUINA LISTA

- Dirigir el tubo de vapor (14) hacia la vasija recogedora de gotas (12) y colocar una taza o un recipiente adecuado debajo de la boquilla del tubo de vapor. Abrir el pomo (16) "Agua caliente/vapor" durante algunos instantes a fin de hacer salir el agua residual a través del tubo de vapor; en breve tiempo comenzará a salir sólo vapor.
- Cerrar el pomo (16).



- Llenar con leche fría 1/3 del contenedor que se desea utilizar para preparar el capuchino.

i Para garantizar un mejor resultado en la preparación del capuchino, la leche y la taza utilizada deben estar frías.

- Sumergir el tubo de vapor en la leche a calentar y abrir el pomo (16); girar el recipiente con movimientos lentos de abajo a arriba para que la formación de espuma sea uniforme (Fig. 10).
- Después de haber utilizado el vapor durante el tiempo deseado cerrar el pomo (16).
- El mismo sistema se puede utilizar para calentar otras bebidas.
- Limpiar, después de esta operación, el tubo de vapor con un paño húmedo.
- Cuando la erogación de vapor ha concluido desactivar la función presionando la tecla (26).

9.1 Paso de vapor a café

- Al pasar desde erogación de vapor a erogación de café en el monitor aparece:

TEMP. ELEVADA

la máquina está en sobret temperatura y no puede erogar café.

- Para poder erogar café es necesario descargar agua; colocar una taza o un recipiente adecuado debajo de la boquilla del tubo de vapor. Abrir el pomo del vapor (16); en el monitor aparece:

AGUA CALIENTE
TEMP. ELEVADA

- Cuando la leyenda

TEMP. ELEVADA

desaparece es posible interrumpir la erogación del agua girando para ello en sentido horario el pomo vapor (16). La máquina retorna al funcionamiento normal; en el monitor aparece:

SELECC. PRODUCTO
MAQUINA LISTA

10 LIMPIEZA Y MANTENIMIENTO

Limpieza general

- El mantenimiento y la limpieza se deben realizar solo cuando la máquina esté fría y desenchufada de la red eléctrica.
- No sumergir la máquina en agua y no meter los componentes en el lavavajillas.
- No utilizar objetos afilados o productos químicos agresivos (disolventes) para realizar la limpieza.
- No secar la máquina y/o sus componentes utilizando un horno microondas y/o un horno convencional.
- Se aconseja limpiar diariamente el recipiente de agua, realizando el recambio del agua.
- Limpiar el dosificador de café molido diariamente; coger el pincel que se suministra y limpiar el dosificador.
- Para la limpieza del aparato utilizar un paño suave humedecido con agua.
- Limpiar la cavidad de servicio y el grupo erogador.
- Se recomienda vaciar y limpiar diariamente la vasija recogedora de gotas (12), el cajón recogedor de posos (10) y el cajoncito colocado debajo del grupo erogador (Fig. 18); para efectuar esta operación es necesario abrir la portezuela lateral; a continuación será posible vaciar y limpiar todos los componentes.

10.1 Grupo erogador

i El grupo erogador (17) se debe limpiar cada vez que se llena el contenedor de café en grano o, en todo caso, al menos una vez a la semana.

- Apagar la máquina presionando el interruptor (7) en posición (O) y extraer el enchufe de la toma de corriente de la pared.
- Abrir la portezuela de servicio (15) y a continuación retirar el cajón recogedor de posos.
- Extraer el grupo erogador manteniéndolo por la manecilla adecuada presionando sobre el botón indicado con la palabra "PRESS" (Fig. 15).
- Asegurarse que los dos filtros en acero no tengan residuos de café. Para sacar el filtro superior, destornillar hacia izquierda el eje en plástica por medio de la llave suministrada con la máquina (Fig. 17).



ESPAÑOL

- El grupo erogador se puede lavar solo con agua caliente sin detergente. Después, lavarlo y secar perfectamente todos sus componentes.
- Volver a montar el filtro y apretar nuevamente, con cuidado, el perno de plástico con la llave correspondiente que se suministra.
- Limpiar perfectamente el vano interior de la máquina.
- Sujétandolo por la manecilla debida, introducir de nuevo el grupo erogador en el vano adecuado hasta que se enganche (Fig. 19).
- Colocar el cajón recogedor de posos.
- Cerrar la puertecilla (15).

11 DESCALCIFICACIÓN

La formación de incrustaciones calcáreas se verifica gradualmente con el uso de la máquina y es necesario efectuar una descalcificación cada 3/4 meses, al verificarse una reducción del caudal del agua o cuando en el monitor aparece el respectivo mensaje:

DESCALCIFICAC.
MAQUINA LISTA

i Siempre que se quiera realizarla personalmente, se puede utilizar un producto descalcificador para máquinas de café del tipo no tóxico y/o nocivo, que se encuentran normalmente en las tiendas.

! ¡Atención! No utilizar en ningún caso vinagre como descalcificador.

! Atención. La solución erogada debe ser eliminada de forma adecuada; no utilizarla para fines alimentarios

La descalcificación puede ser efectuada manualmente o en modo automático por la máquina.

11.1 Descalcificación convencional

- Preparar la solución descalcificante aplicando las instrucciones para el uso presentes en el envase del producto mismo.
- Con la máquina apagada retirar el depósito del agua, vaciarlo y verter en él la solución descalcificante; montar nuevamente el depósito en la máquina.

- Encender la máquina mediante el interruptor general.
- Colocar un contenedor de adecuada capacidad debajo del tubo vapor (14) y abrir el pomo agua caliente/vapor (16); erogar aproximadamente 3 dl de la solución descalcificante y cerrar el pomo (16).
- Apagar la máquina con el interruptor general y dejar que la solución actúe durante unos 15 minutos.
- Repetir el procedimiento hasta obtener la completa eliminación del descalcificante presente en el depósito.
- Una vez efectuada la descalcificación, enjuagar adecuadamente el depósito del agua (9) y llenarlo con agua fresca potable. Reencender la máquina y enjuagar correctamente los circuitos haciendo salir el agua (aprox. 1,4 litro) del tubo vapor (14) de la manera indicada en el capítulo 8. De esta forma se evitará que queden residuos que podrían alterar el gusto del café.
- La máquina queda nuevamente lista para el uso. **Para cancelar el mensaje**

DESCALCIFICAC.

presionar la tecla "ENT" a fin de entrar en la programación.

Mediante la tecla "▲" o "▼" seleccionar la función:

SEGN. DESCALCIF.

y activarla con la tecla "ENT".
Aparece el mensaje:

SEGN. DESCALCIF.
NO

- Mediante la tecla "▲" o "▼" seleccionar:

SEGN. DESCALCIF.
SI

- Presionando nuevamente la tecla "ENT", se devuelve a cero el contador del calcáreo.
- Salir de la programación presionando para ello la tecla "ESC".

11.2 Descalcificación automática

- Preparar la solución descalcificante aplicando



ESPAÑOL

las instrucciones para el uso presentes en el envase del producto mismo.

- Con la máquina encendida retirar el depósito del agua, vaciarlo y versar en él la solución descalcificante; reinstalar el depósito en la máquina.
- Presionar la tecla "ENT". Mediante la tecla "▲" o "▼" seleccionar la función

DESCALCIFIC.

y activarla presionando para ello la tecla "ENT".

- Disponer un contenedor de capacidad adecuada (mín. 1 litro) debajo del tubo vapor (14) y abrir el pomo agua caliente/vapor (16). Aparece el mensaje

MAQUINA EN
DESCALCIFIC.

y da inicio el programa automático de descalcificación.

El mismo funciona a intervalos hasta la aparición del mensaje

DESCALCIFIC.
TERMINADA

- Cerrar el pomo agua caliente/vapor (16) y presionar la tecla "ENT". Aparece la indicación

ENJUAG. MAQUINA
LLENAR DEPOSITO

A continuación enjuagar correctamente el depósito del agua, llenarlo con agua fresca potable e introducirlo nuevamente en el aparato.

- Disponer nuevamente un contenedor de capacidad adecuada debajo del tubo vapor (14) y abrir el pomo agua caliente/vapor (16). Hacer que todo el contenido del depósito fluya lentamente a través del tubo vapor (14) hasta que aparezca el mensaje

ENJUAGUE
TERMINADO

- Cerrar el pomo (16).
- Una vez concluida la descalcificación, sa-

lir del programa presionando para ello la tecla "ESC".

Aparece el mensaje:

LLENAR DEPOSITO

i Nota. Una vez efectuada la descalcificación aplicar las indicaciones del apart.11.1 para cancelar el mensaje "DESCALCIFIC."

i Advertencia: el programa de descalcificación y el enjuague duran aproximadamente 40 minutos.

Cuando se utiliza un producto diferente al aconsejado se recomienda respetar las instrucciones de la casa fabricante descritas en la etiqueta del producto descalcificador.

12 PROGRAMACIÓN DE LAS FUNCIONES DE LA MÁQUINA

i El usuario puede modificar algunos parámetros de funcionamiento de la máquina según sus propios requerimientos personales.

12.1 Mando ENT

Para programar las funciones es obligatorio entrar en la modalidad de programación y presionar el botón (25) "ENT" de la máquina cuando ésta se encuentra en estado de reposo.

Presionar la tecla (25) "ENT" y mantenerla presionada hasta que en el monitor aparezca

IDIOMA *
ENJUAGUE

Para seleccionar la función deseada, presionar el botón "▲" a fin de subir en la medida de una línea o bien el botón "▼" para descender a la indicación en el monitor.

Para salir de la programación se debe presionar el botón "ESC".

12.2 Selección de las funciones

Seleccionar la función preferida mediante el



ESPAÑOL

botón "▲" o "▼".

Mediante el botón (25) "ENT" activar la función requerida; las variables que es posible seleccionar pueden examinarse mediante el botón "▲" o "▼"; para almacenar la variable presionar el botón "ENT".

i Nota. Mediante el botón "ESC" es posible interrumpir en cualquier momento la programación sin almacenar los cambios realizados; esta operación puede efectuarse sólo antes de presionar el botón "ENT".

12.3 Descripción de las funciones programables

IDIOMA

Mediante esta función es posible cambiar el idioma en el cual aparecen los mensajes en el monitor. Se encuentran disponibles: italiano, alemán, portugués, español, inglés, francés y holandés. Normalmente la máquina se entrega programada en el idioma del país al que está destinada.

- En modalidad programación presionar el botón "▲" o "▼" para seleccionar la función:

IDIOMA

y a continuación activarla con el botón "ENT".

Aparecerá el mensaje:

IDIOMA
CASTELLANO

Presionar el botón "▲" o "▼" para seleccionar el idioma deseado y mediante el botón "ENT" almacenarlo.

ENJUAGUE

Inmediatamente después del calentamiento, la máquina elimina automáticamente el agua que ha permanecido en sus conductos internos, a fin de garantizar que la erogación del café se efectúe sólo con agua fresca.

Esta función es activada por el fabricante.

- Para desactivarla, en modalidad programación, con el botón "▲" o "▼" seleccionar la función

ENJUAGUE

y presionar el botón "ENT". Aparecerá el mensaje:

ENJUAGUE
CONEXION

A continuación, presionar el botón "▲" o "▼" para seleccionar

ENJUAGUE
CONEXION ENJUAGUE
DESCONEXION

y almacenar la selección efectuada presionando el botón "ENT".

Aconsejamos elegir la función:

ENJUAGUE
CONEXION

DUREZA AGUA

El agua corriente contiene mayor o menor cantidad de sustancias calcáreas según la región. Por este motivo la máquina puede ser regulada en función del grado de dureza del agua de la localidad a la que está destinada, expresada en escala entre 1 y 4.

La máquina se encuentra programada en un valor medio (dureza 3). La dureza del agua en la máquina debería regularse en función del tenor de calcáreo y del grado de dureza del agua, que se mide mediante la tira específica suministrada junto con la máquina. **Sumergir brevemente (1 segundo) la tira suministrada en el agua y sacudirla ligeramente. Transcurrido un minuto los resultados de la prueba serán visibles en la tira.**

- En modalidad programación, presionar el botón "▲" o "▼" para seleccionar la función:

DUREZA AGUA

y activarla mediante el botón "ENT".



ESPAÑOL

- Aparecerá el mensaje:

DUREZA AGUA
DUREZA 3

- Verificar, en la tira sumergida precedentemente en el agua, cuántos cuadrados han cambiado de color.
- Seleccionar la dureza adecuada del agua mediante el botón "▲" o "▼" (por ej. 2 cuadrados = Dureza 2) y almacenarla con el botón "ENT"

 **Advertencia. Descalcificar la máquina una vez que se ha alcanzado la cantidad correspondiente a la dureza del agua.**

En el monitor aparecerá el mensaje:

DESCALCIFICAC.
MAQUINA LISTA

CALIENTATAZAS

Esta función permite activar el calentatazas presente en la cobertura de la máquina.

- En modalidad de programación, operar con la tecla "▲" o "▼" para seleccionar la función

CALIENTATAZAS

y activarla mediante la tecla "ENT".

- A continuación aparece la indicación y se deberá elegir se desea

CALIENTATAZAS CONEXION o CALIENTATAZAS DESCONEXION

mediante la tecla "▲" o "▼"; por último presionar la tecla "ENT" para confirmar la elección.

TEMPERATURA

Esta función permite obtener el café más caliente o menos caliente, regulando para ello la temperatura del agua (mínima, baja, media, elevada y máxima).

- En modalidad programación, elegir median-

te el botón "▲" o "▼" la función:

TEMPERATURA

A continuación activarla con el botón "ENT". Aparece el mensaje (por ejemplo):

TEMPERATURA MEDIA

- Mediante el botón "▲" o "▼" seleccionar la temperatura deseada y almacenarla presionando el botón "ENT".

PREINFUSIÓN

El proceso de preinfusión, mediante el cual el café es ligeramente humedecido antes de la infusión propiamente dicha, hace resaltar el aroma pleno del café, que adquiere así un sabor excelente.

- Mediante el botón "▲" o "▼" seleccionar la función:

PREINFUSION

a continuación activarla con el botón "ENT". Aparecerá el mensaje:

PREINFUSION CONEXION

- Mediante el botón "▲" o "▼" seleccionar la desactivación de la función:

PREINFUSION DESCONEXION

o bien la prolongación de esta fase:

PREINFUSION LARGA

A fin de exaltar el sabor de su café.

- Almacenar la selección mediante el botón "ENT".

PREMOLEDURA

Mediante el proceso de premoledura la máquina muele dos veces: la primera para el tipo de café seleccionado, la segunda para el



ESPAÑOL

café sucesivo (aún no seleccionado).

i Esta función conviene sólo si deben prepararse simultáneamente varios cafés (por ej. durante una visita o una fiesta).

- En modalidad programación, mediante el botón "▲" o "▼" seleccionar la función

PREMOLIENDA

activarla con el botón "ENT".

- Aparecerá el mensaje:

PREMOLIENDA
DESCONEXION

Seleccionar mediante el botón "▲" o "▼" y almacenar con el botón "ENT".

TOTAL CAFÉ

Esta función permite visualizar la cantidad de cafés que la máquina ha preparado hasta ese momento.

- En modalidad programación, mediante el botón "▲" o "▼" seleccionar la función:

TOTAL CAFE

activarla con el botón "ENT". Aparecerá el mensaje, por ej.

TOTAL CAFE
88

DESCALCIFICACIÓN

Esta función permite descalcificar el aparato con el programa integrado. Una vez alcanzado el nivel de agua establecido en función del grado de dureza del agua, en el monitor aparece la indicación

DESCALCIFICAC.
MAQUINA LISTA

El aparato debe ser descalcificado lo antes posible.

- En modalidad de programación, mediante la tecla "▲" o "▼" seleccionar la función

DESCALCIFIC.

y a continuación activarla mediante la tecla "ENT".

A continuación aparece la indicación

DESCALCIFIC.

i Advertencia. Antes de iniciar el programa de descalcificación, leer atentamente las advertencias "Descalcificación" Cap. 11. No descalcificar nunca el grupo erogador. No presionar nunca la tecla de preparación café (22, 23, 24) mientras haya descalcificante en el depósito del agua, ya que el grupo erogador podría dañarse.

SEÑAL DESCALCIFICACIÓN

Esta función permite reinicializar el mensaje "DESCALCIFIC." una vez que ha sido efectuada la descalcificación de la máquina.

- En modalidad de programación, seleccionar la función presionando para ello la tecla "▲" o "▼"

SEGN. DESCALCIF.

y activarla con la tecla "ENT".

Aparece el mensaje:

SEGN. DESCALCIF.
NO

- Mediante la tecla "▲" o "▼" seleccionar:

SEGN. DESCALCIF.
SI

- Presionando nuevamente la tecla "ENT" se devuelve a cero el contador del calcáreo.

- Seleccionando esta función sin que en el monitor aparezca el mensaje "DESCALCIFIC.", aparecerá la siguiente indicación:

CANTIDAD AGUA
NON SUPERATO

Presionar la tecla "ESC" para retornar a la programación.

i Advertencia. Si no se desea devolver a cero el contador se deberá presionar la tecla "ESC".





ESPAÑOL

i **Importante.** Después de la usual descalcificación, se aconseja devolver a cero el contador de calcáreo a fin de no olvidarse de descalcificar nuevamente el aparato.

TEMPORIZADOR

Es posible programar el aparato a fin de que después de un cierto lapso se verifique la conmutación automática del mismo desde la función

SELECC. PRODUCTO
MAQUINA LISTA

a aquella de

ECONOMIA
ENERGIA

Puede ser regulado de 0 a 12 horas, con subdivisiones de 15 minutos. La función de temporización recomienza desde cero después de cada erogación. La indicación "0:00" significa que el temporizador está apagado.

- En modalidad programación, presionar la tecla "▲" o "▼" para seleccionar la función

TEMPORIZADOR

y activarla mediante la tecla "ENT". Aparece el mensaje

ECONOM. ENERGIA
AL CABO DE 0:00

- Mediante la tecla "▲" o "▼" elegir el tiempo deseado y almacenarlo presionando la tecla "ENT".

CICLO DE LAVADO

Esta función permite ejecutar un ciclo de lavado con agua de los componentes que participan en la erogación del café.

! **Se aconseja la presencia de una persona que controle la correcta ejecución de la operación de lavado.**

- Para activar el ciclo de lavado se debe seleccionar

mediante el botón "▲" o "▼" la función:

CICLO DE LAVADO

Para entrar en la función presionar el botón "ENT" y presionar nuevamente el mismo botón "ENT" para activar el ciclo de lavado.

- La conclusión del ciclo de lavado será indicada en el monitor mediante el mensaje:

LLENAR DEPOSITO

A continuación llenar el depósito de agua, con lo cual la máquina automáticamente procederá en modalidad normal. En el monitor aparecerá:

SELECC. PRODUCTO
MAQUINA LISTA

REGULACIONES DE FÁBRICA

Esta función permite restablecer los parámetros de funcionamiento de la máquina programados por la empresa fabricante.

- En modalidad programación, mediante la flecha "▲" o "▼", seleccionar la función

VALOR. INICIALES

a continuación, activarla mediante la tecla "ENT". Aparecerá la indicación:

VALOR. INICIALES
NO

- Si se desean restablecer los parámetros operar con la flecha "▲" o "▼" y presionar la tecla "ENT" para confirmar la elección.

i **Advertencia.** Al restablecerse todos los parámetros de fábrica se pierden todas las programaciones personalizadas reguladas en la máquina.

13 INFORMACIONES DE CARÁCTER JURÍDICO

- Las siguientes informaciones de uso contienen las informaciones necesarias para una utilización correcta, para las funciones operativas y el mantenimiento necesario del aparato.



ESPAÑOL

- Estos conocimientos y la observación de éstas instrucciones, representan la premisa para un uso sin peligro respetando totalmente la seguridad en caso de funcionamiento y mantenimiento del aparato. Si se desea información adicional o si debiesen verificarse problemas particulares que se consideran que no están explicados en éstas instrucciones de uso con la suficiente claridad, le rogamos se ponga en contacto con el vendedor o directamente con el fabricante.
- Además, resaltamos que el contenido de estas instrucciones de uso no forman parte de un convenio precedente o ya existente, de un acuerdo o de un contrato legal y que no le cambian la sustancia.
- Todas las obligaciones del fabricante se basan en el respectivo contrato de compraventa que contiene también el reglamento completo y exclusivo referente a las prestaciones de garantía.
- Las normas de garantía contractuales no se limitan ni se extienden en base a las presentes explicaciones.
- Las instrucciones de uso contienen información protegida por el derecho de autor.
- No está permitido fotocopiarlas o traducirlas en otro idioma sin el previo acuerdo escrito por parte del Fabricante.

14 SUPRESIÓN

- Inutilizar los aparatos que no se vayan a usar más.
- Quitar el enchufe de la toma y cortar el cable eléctrico.
- Entregar los aparatos fuera de uso a un centro de recogida apropiado.

15 INDICACIONES EN EL MONITOR

A través del monitor la máquina guía al usuario a fin de garantizar un uso correcto de la misma. A continuación se indican los mensajes de alarma que impiden la erogación del café, con indicación para el usuario de lo que debe hacer para obtener un uso correcto de la máquina.

ECONOMIA
ENERGIA

- Presionar la tecla (27).

DESCALCIFICAC.
MAQUINA LISTA

- Descalcificar la máquina (véase Cap. 11)

LLENAR DEPOSITO

- Llenar el depósito del agua (9) con agua potable fresca.

FALTA GRANOS
MAQUINA LISTA

- Llenar el depósito café en granos con café en granos y reanudar el ciclo de erogación café.

VACIAR POSOS

- Extraer el cajón recogedor de posos (10) y vaciarlo depositando los posos en un contenedor idóneo.

i **Nota importante.** El cajón recogedor de posos debe ser vaciado sólo con máquina encendida. El cajón debe permanecer extraído al menos durante cinco segundos. El vaciado del cajón con máquina apagada provoca la imposibilidad de erogar el café al reencender la máquina misma.

GRUPO FALTA

- Instalar correctamente el grupo erogador (17).

REC. POSOS FALTA

- Introducir correctamente la vasija recogedora de gotas (12) y el cajón recogedor de posos (10).

TEMP. ELEVADA

- la máquina está en sobret temperatura y no puede erogar café (véase apar. 9.1)

MOLIN BLOQUEADO

UNIDAD BLOQUEA.

- Contactarse con un centro de asistencia autorizado.



ESPAÑOL

16 ANOMALÍAS, CAUSAS Y REMEDIOS

Problemas	Causas	Remedios
La máquina no se enciende	La máquina no está conectada a la red eléctrica	Conectar la máquina a la red eléctrica.
El café no está lo suficientemente caliente	Las tazas de café están frías	Calentar las tazas de café
No sale agua caliente o vapor	El orificio del tubo de vapor está obturado.	Limpiar el orificio del tubo de vapor con un alfiler.
El café sale lentamente	Café demasiado fino	Cambiar la mezcla de café o regular el molido (Apdo.5). Disminuir la dosis (Apdo. 6)
	Grupo erogador sucio	Limpiar el grupo erogador (Apdo. 10)
El café tiene poca crema	La mezcla no es la adecuada o el café no es fresco de torrefacción o bien el molido es muy grueso.	Cambiar la mezcla de café o regular el molido como en el Apdo. 5. Aumentar la dosis (Apdo. 6)
La máquina necesita demasiado tiempo para calentarse o la cantidad de agua que sale del tubo está limitada.	El circuito de la máquina está atascado de cal.	Descalcificar la máquina
El grupo erogador no se puede extraer.	Grupo erogador fuera de posición.	Encender la máquina. Cerrar la puertecilla de servicio. El grupo erogador vuelve automáticamente a la posición inicial.
	Cajón recogedor de fondos introducido.	Sacar el cajón recogedor de fondos antes de sacar el grupo de erogación
El café no sale	Grupo sucio	Limpiar el grupo
	Dosis alta	Disminuir la dosis.
El café sale por el exterior del erogador.	Erogador en posición incorrecta	Volver a colocar el erogador
	Erogador obstruido	Limpiar el erogador y sus orificios de salida.
El café sale muy rápidamente	Poco café en el interior del contenedor	Rellenar el contenedor con café molido no liofilizado.
	Mezcla de café gruesa.	Cambiar el tipo de mezcla.
	Dosis baja.	Aumentar la dosis.



NEDERLAND

BELANGRIJKE VOORZORGSMAATREGELEN

Bij het gebruik van elektrische huishoudelijke apparaten is het raadzaam enkele voorzorgsmaatregelen in acht te nemen, om brandgevaar, elektrische schokken en/of dergelijke ongelukken zoveel mogelijk te voorkomen.

- 1 Aandachtig alle aanwijzingen en informatie in deze gebruiksaanwijzing en andere folders lezen, die zich in de verpakking mochten bevinden, voordat het espresso apparaat wordt gebruikt.
- 2 De hete oppervlakken niet aanraken.
- 3 Geen kabels, stekkers of het apparaat zelf in water of andere vloeistoffen onderdompelen om brandgevaar, elektrische schokken of ongelukken te vermijden.
- 4 Extra goed opletten indien het apparaat gebruikt wordt met kinderen in de buurt.
- 5 De stekker uit het stopcontact trekken als het apparaat niet gebruikt of gereinigd wordt. Wachten totdat het apparaat afgekoeld is voordat de onderdelen verwijderd worden of aangebracht, ook in geval van reiniging.
- 6 Het apparaat niet gebruiken als de kabel of stekker beschadigd zijn ofwel in geval van schade of breuk. Het apparaat laten controleren of repareren bij het dichtstbijzijnde servicecentrum.
- 7 Door het gebruik van niet door de producent aangeraden onderdelen kan er schade aan dingen of letsel aan personen worden aangericht.
- 8 Het espresso apparaat nooit in de open lucht gebruiken.
- 9 De kabel niet van de tafel laten hangen en niet met hete oppervlakken in aanraking laten komen.
- 10 Het espresso apparaat uit de buurt van warmtebronnen houden.
- 11 Controleren dat het espresso apparaat altijd in de stand "0" (uit) staat, voordat de stekker in het stopcontact wordt gestoken. Indien men het apparaat uitschakelen wil, de machine uitzetten en dan de stekker uit het stopcontact trekken.
- 12 Het apparaat mag alleen voor huishoudelijk gebruik gebruikt worden.
- 13 Uiterst goed opletten tijdens het gebruik van de stoom.

GELIEVE DEZE GEBRUIKSAAN- WIJZINGEN TE BEWAREN

WAARSCHUWING

Het espresso apparaat is alleen maar voor huishoudelijk gebruik geschikt. Al de servicewerkzaamheden of reparaties, behalve de reiniging en het normale onderhoud moeten door een bevoegd Servicecentrum uitgevoerd worden.

Het apparaat niet in water onderdompelen.

Elke reparatie dient door een bevoegd Servicecentrum te worden uitgevoerd.

- 1 Controleren dat de aangetoonde spanning op het plaatje overeenkomt met de spanning van het stopcontact.
- 2 Nooit lauw of warm water gebruiken, om het waterreservoir te vullen. Alleen maar koud water gebruiken.
- 3 De warme onderdelen van het apparaat en de voedingskabel tijdens de werking niet met de handen aanraken.
- 4 Nooit reinigen met schuurmiddelen of scherp gereedschap. Een met water bevochtigde zachte doek is voldoende.
- 5 Gebruik mineraalwater zonder koolzuur, om de vorming van kalkaanslag te vermijden.

AANWIJZINGEN OVER DE ELEKTRICITEITSKABEL

- A Er wordt een nogal kort elektriciteits snoer geleverd om te voorkomen dat het in elkaar draait of dat u erover kunt struikelen.
- B Er kan een verlengsnoer gebruikt worden.
- C Als u een verlengsnoer gebruikt, controleer dan:
 - 1 of de spanning die op het verlengsnoer vermeld is minstens gelijk is aan de spanning van het apparaat;
 - 2 of er een stekker aan zit met drie pinnen met aarde (als het snoer van het apparaat van dit type is);
 - 3 of het snoer niet van de tafel hangt zodat u er niet over kunt struikelen.



NEDERLAND

1 ALGEMENE INFORMATIE

Het espresso apparaat is geschikt, om zowel koffiebonen als koffiempoeder te gebruiken voor de toebereiding van een espresso, en is voorzien van een inrichting voor de stoom en het warme water. Het hoofddeel van het apparaat, met zijn sierlijk design, is voor huishoudelijk gebruik gepland en is niet geschikt voor een voortdurende beroepswerking.

WAARSCHUWING! Er worden geen verantwoordelijkheden overgenomen in geval van:

- Verkeerd gebruik en niet overeenkomstig met de voorziene werking;
- Reparaties die niet door het bevoegde Servicecentrum werden uitgevoerd;
- Werkzaamheden aan de voedingskabel;
- Werkzaamheden aan de onderdelen van het apparaat;
- Gebruik van niet originele reserveonderdelen en accessoires;

In deze gevallen vervalt de garantie

1.1 Vereenvoudiging van het lezen

 De waarschuwingsdriehoek geeft alle belangrijke informatie voor de veiligheid van de gebruiker aan. Volg deze aanwijzingen nauwgezet, om ernstige verwondingen te vermijden.

 Dit symbool vertegenwoordigt de informatie, die in overweging dient genomen te worden, zodat het apparaat beter werkt.

De afbeeldingen in overeenkomst met de tekst bevinden zich voorin de gebruiksaanwijzing.

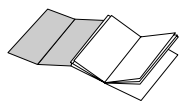

Het wordt aangeraden, deze pagina's gedurende het lezen van de gebruiksaanwijzingen open te houden.

1.2 Gebruik van deze gebruiksaanwijzingen

Gelieve deze gebruiksaanwijzingen op een veilige plaats te bewaren en voeg deze bij het espresso apparaat bij, indien iemand anders het

apparaat zou gebruiken. Om verdere informatie te verkrijgen of in geval van problemen, die niet helemaal verklaard of ontoereikend waren, kunt U zich aan het bevoegde Servicecentrum richten.

2 TECHNISCHE GEGEVENS

• Nominale Spanning	Zie het plaatje op het apparaat
• Nominale Capaciteit	Zie het plaatje op het apparaat
• Materiaal van het apparaat	Metaal
• Afmetingen (l x b x h) (mm)	330 x 395 x 385
• Gewicht (Kg)	13
• Netsnoer (mm)	1200
• Bedieningspaneel	Voorraanzicht (Digitaal display)
• Waterreservoir	Afneembaar
• Voeding	Zie het plaatje op het apparaat
• Waterreservoir (lt.)	2,4
• Inhoud van de koffiehouder (gr)	300 gr. voor koffiebonen
• Druk van de pomp (bar)	15
• Thermoblok/Doorstroomelement	Aluminium
• Veiligheidsinstallaties	Veiligheidsventiel voor de Thermoblokdruk; veiligheidsthermostaat.

Wijzigingen in de constructie en de uitvoering, ingegeven door de technologische vooruitgang, voorbehouden.

Machine in overeenstemming met de Europese richtlijn 89/336/EEG (Wetsbesluit 476 van 04/12/92), betreffende de opheffing van radio-/televisiestoringen.



NEDERLAND

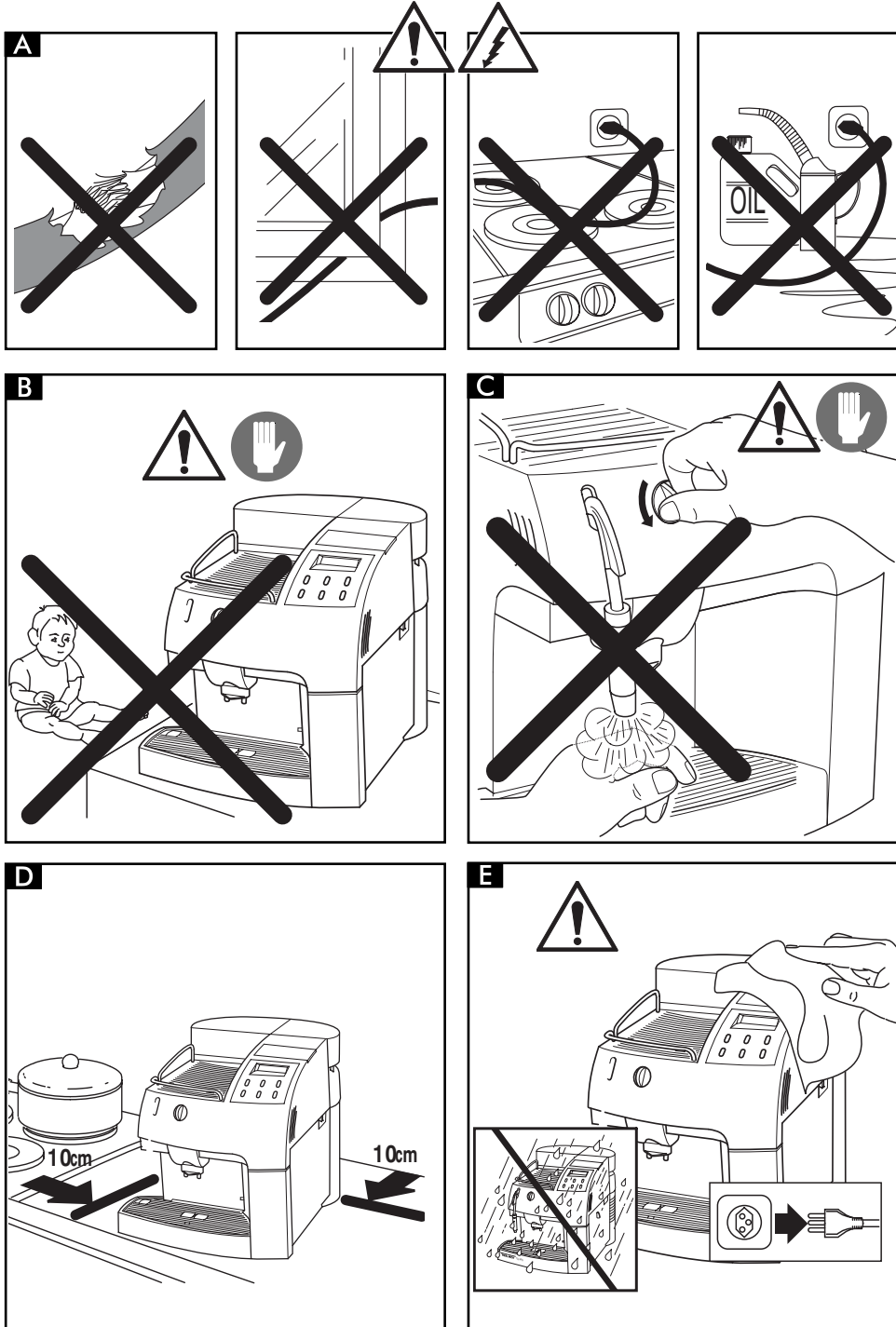



NEDERLAND

3 VEILIGHEIDSMATREGELEN



De onderdelen onder stroom nooit met water in aanraking brengen: gevaar van kortsluiting! De opgewarmde stoom en het water kunnen brandwonden veroorzaken! De stoom of het warme water nooit in de richting van lichaamsdelen richten, de tuit van de stoom/het warme water behoedzaam aanraken: gevaar voor verbrandingen!

Gebruiksbestemming

- Het espresso apparaat is alleen voor huishoudelijk gebruik geschikt.
- Het is verboden technische wijzigingen aan te brengen en het apparaat onwettelijk te gebruiken; met de voorziene gevolgen voor zulk een risico!
- Het espresso apparaat mag alleen maar door volwassenen worden gebruikt.

Stroomvoeding

- Het espresso apparaat mag alleen maar aan een passend stopcontact aangesloten worden.
- De spanning moet overeenkomen met de spanning aangeduid op het plaatje van het apparaat.

Voedingskabel (Fig.A)

- Het espresso apparaat mag nooit met beschadigde voedingskabel gebruikt worden. De beschadigde voedingskabel dient onmiddellijk vervangen te worden.
- Laat de beschadigde kabels en stekkers direct door het bevoegd Servicecentrum vervangen.
- De voedingskabel mag niet in aanraking komen met hoeken en scherpe randen, over warme voorwerpen en dient voor de olie beschermd te worden.
- Het espresso apparaat nooit d.m.v. de kabel verplaatsen of trekken.
- De stekker niet met het snoer uit het stopcontact trekken en niet aanraken met natte

handen of voeten.

- Het moet vermeden worden, dat de voedingskabel van tafels of rekken hangt.

Voor de bescherming van anderen (Fig.B)

- Vergewis u ervan dat kinderen niet de mogelijkheid hebben met het koffiezetapparaat te spelen. Kinderen realiseren zich de gevaren die samenhangen met elektrische apparaten niet.
- Laat nooit het verpakkingsmateriaal in de nabijheid van kinderen.

Brandgevaar (Fig.C)

- De opgewarmde stoomstraal en/of warm water nooit in de richting van zichzelf of anderen richten: **gevaar voor brandwonden.**
- Gebruik altijd de handgrepen of knoppen.
- Geen voorwerpen in de openingen van het apparaat stoppen (Gevaar! Elektrische stroom!).

Ruimte voor installatie, gebruik en onderhoud (Fig.D)

- Een gelijkmatig oppervlak kiezen.
- Zet het koffiezetapparaat op een veilige plek, waar niemand het kan laten omvallen of erdoor verwond kan raken.
- Een goed verlichte, hygiënische omgeving kiezen met toegankelijk stopcontact.
- Zet het apparaat niet op erg warme oppervlakken of in de buurt van open vuur, om te vermijden dat het frame smelt of anderszins beschadigd raakt.
- Het apparaat 10 cm vanaf muren en kookplaten stellen.
- De machine niet in een ruimte met een lagere temperatuur dan 0°C plaatsen; er bestaat het gevaar dat het apparaat door bevriezing beschadigd wordt.
- Het stopcontact moet altijd bereikbaar zijn.
- Het espresso apparaat nooit in de open lucht gebruiken.

Reiniging (Fig.E)

- Alvorens met het reinigen van het apparaat te beginnen, dient de hoofdschakelaar (7) in stand "O" te staan en moet vervolgens de



NEDERLAND

- stekker uit het stopcontact verwijderd worden.
- Bovendien moet men wachten, dat het apparaat afgekoeld is.
- Het toestel nooit in water onderdompelen! Absoluut vermijden, dat het apparaat met waterstralen in contact komt.
- Het is streng verboden binnenin het apparaat te werken.

Bewaring van het apparaat

- Indien het apparaat gedurende een lange periode niet gebruikt wordt, moet hij uitgeschakeld en de stekker uit het stopcontact verwijderd worden.
- Het apparaat op een droge plaats en buiten het bereik van kinderen bewaren.
- Het apparaat tegen stof en vuil beschermen.

Reparaties /Onderhoud

- In geval van beschadiging, gebrek of verdacht van beschadiging na een val, moet de stekker onmiddellijk uit het stopcontact verwijderd worden. Nooit een beschadigd apparaat in werking zetten.
- Slechts de bevoegde Servicecentra kunnen het apparaat repareren.
- Indien het apparaat niet door het bevoegde Servicecentrum gerepareerd wordt, is de producent niet verantwoordelijk voor welke schade ook.

Brandwering

- In geval van brand moeten de (CO₂) brandblusapparaten gebruikt worden. Geen water of poeder-brandblusapparaten benutten

BESCHRIJVING VAN DE ONDERDELEN

Fig.01

- 1 Houder voor de koffiebonen
- 2 Afneembaar deksel voor de houder van de koffiebonen (aroma bewaring)
- 3 Hendel voor instelling maalgraad
- 4 Hendel voor instelling hoeveelheid
- 5 Deksel doseerder gemalen koffie
- 6 Kopjeswarmer
- 7 Hoofdschakelaar (ON/OFF)
- 8 Deksel van het waterreservoir
- 9 Waterreservoir
- 10 Afvalbak voor de koffieprut
- 11 Voedingskabel
- 12 Lekbak+rooster
- 13 In hoogte verstelbare koffie afgifte
- 14 Stoompijp/heet waterpijp
- 15 Zijdeurtje
- 16 Knop voor de stoomafgifte
- 17 Koffiegroep/transporteur
- 18 Bedieningspaneel
- 19 T-sleutel voor de koffiegroep
- 20 Borsteltje voor de reiniging
- 21 Maatlepel gemalen koffie

Bedieningspaneel

- 22 Knop voor afgifte espressokoffie
- 23 Knop voor afgifte koffie
Pagina omlaag in de programmeerwijze
- 24 Knop voor afgifte aangelengde koffie
Pagina omhoog in de programmeerwijze
- 25 Selectieknop gemalen koffie
Selectieknop Programmering
"OK" in de programmeerwijze
- 26 Selectieknop stoomfunctie
ESC in de programmeerwijze
- 27 Knop voor activering/ deactivering energiebesparingsfunctie
- 28 LCD-display



NEDERLAND

4 INSTALLATIE

Voor uw eigen veiligheid en die van anderen dient u zich nauwgezet aan de "Veiligheidsvoorschriften", aangebracht in hoofdstuk 3, te houden.

4.1 Verpakking

De oorspronkelijke verpakking was gepland en uitgevoerd om het apparaat gedurende de verzending te beschermen. Het wordt aangeraden deze verpakking voor mogelijke toekomstige verzendingen te bewaren.

4.2 Voorbereidende bewerkingen

- Het espresso apparaat uit de verpakking halen en het in een geschikte plaats zetten overeenkomstig met de beschreven en verlangde eigenschappen voor de veiligheid (hoofdstuk 3).
- Haal de lekbak (12) uit de verpakking en plaats het in het apparaat.
- Kijk na of de lekbak met het rooster (Fig.01-pos.12), de afvalbak voor de koffieprut (10) en de koffiegroep (17) correct geplaatst zijn en of het zijdeurtje (15) dicht is.
- Haal het reinigingsborsteltje (20), de sleutel voor de koffiegroep (19) en de koffie-maatlepel (21) uit de afvalbak voor de koffieprut. Deze onderdelen worden bij het apparaat geleverd en moeten binnen handbereik bewaard worden.

i Indien bij inschakeling van het apparaat het display een storing aangeeft, dan betekent dit dat een van de boven beschreven delen niet juist geplaatst is. (par.15)

4.3 De eerste inbedrijfstelling

- Het deksel van het waterreservoir openen en het reservoir (Fig.03) uithalen. Het reservoir uitwassen en met drinkwater vullen; het wordt aangeraden, het aangeduide teken "MAX." niet te overschrijden. Het waterreservoir dus weer in de doelmatige opening plaatsen en het deksel sluiten (Fig.04).

! Slechts fris en koolzuurvrij water in het waterreservoir gieten. Warm water en andere vloeistoffen kunnen het reservoir en/

of het apparaat beschadigen. Het apparaat nooit zonder water in bedrijf zetten: zich altijd ervan verzekeren dat er genoeg water in het reservoir voorhanden is.

- Het deksel optillen (2) en de koffiebonen in de laadkist storten (1).

! Slechts koffiebonen gebruiken. Gemalen en oploskoffie, ofwel andere voorwerpen kunnen het toestel beschadigen.

- Het deksel op het koffiereservoir (1) plaatsen.
- Controleer of de hoofdschakelaar (7) op (O) staat.
Steek de stekker (11) in een geschikt stopcontact.
- Wanneer u het apparaat ontvangt, staat de hoofdschakelaar op (O); om het apparaat in te schakelen, is het voldoende op de knop te drukken; het apparaat begint met opwarmen en op het display verschijnt:

SPOELING
OPWARMEN ...

Wanneer de juiste temperatuur bereikt wordt, verricht het apparaat een spoelcyclus.

- Om het circuit te vullen richt u het stoompijpje (Fig.01-pos.14) op de lekbak en zet u een kopje of kan onder het mondstuk van het stoompijpje.
- Draai de knop (Fig.09) tegen de wijzers van de klok in en wacht tot het water op regelmatige wijze uit de stoompijp komt. Om de waterafgifte te onderbreken, draait u de knop met de wijzers van de klok mee. Tijdens deze operatie verschijnt de volgende tekst op het display:

HEET WATER
OPWARMEN ...

i Opmerking: Voordat u het apparaat voor het eerst in werking stelt, of wanneer het lange tijd niet gebruikt werd en het waterreservoir volledig geleegd werd, bent u verplicht het circuit van het apparaat te laden. Bovendien moet het circuit telkens



NEDERLAND

geladen worden, wanneer het display het volgende bericht toont:

ONTLUCHTEN

- Na de opwarmfase toont het display het volgende bericht:

PRODUCT KIEZEN
KLAAR V. GEBR.

- Nadat de bovengenoemde bewerkingen beëindigd zijn, is het apparaat klaar voor gebruik.
- Om koffie, warm water of stoom uit te schenken en het apparaat juist te benutten, moet men zich nauwkeurig aan de volgende gebruiksaanwijzingen houden.

5 KOFFIEMALEN (FIG. 02)

⚠ Waarschuwing! De hendel voor de instelling van de maalgraad, onder de koffiehouder (Fig.02), mag alleen gedraaid worden wanneer de koffiemaler in werking is. Geen gemalen koffie in de houder voor de koffiebonen doen. Het is verboden welk materieel ook, behalve koffiebonen, in het apparaat in te voeren. De koffiemaler bevat bewegende onderdelen die gevaarlijk kunnen zijn; er dus nooit met vingers en/of andere voorwerpen ingaan. De hoofdschakelaar (7) eerst uitschakelen en de kabel uit het stopcontact verwijderen alvorens in de bonenreservoir te werken. Geen koffiebonen in de koffiemaler doen als deze in bedrijf is.

De kwaliteit en de smaak van de koffie hangen zowel van het malen als van de koffiesoort af. Het apparaat beschikt over een hendel (Fig.02) voor de instelling van de maalgraad. Om de maalgraad te wijzigen, verplaatst u de hendel wanneer de koffiemaler in werking is. De cijfers op het apparaat geven de maalgraad aan. Elk apparaat is in de fabriek ingesteld op een gemiddelde maalgraad: indien de maling te fijn blijkt te zijn moet de hendel naar hogere waarden verplaatst worden. Is de maling te grof dan verplaatst u de hendel naar lagere waarden.

De wijziging van de maalgraad heeft pas effect na de afgifte van drie/vier kopjes koffie.

Gebruik melanges koffiebonen voor espresso-apparaten. Vermijd het gebruik van extreme maalgraden (Vb. 1 - 8). Gebruik in deze gevallen melanges van verschillende koffiesoorten. Bewaar de koffie op een koele plaats in een hermetisch afgesloten bus of trommel.

De maling moet afgesteld worden wanneer de koffie niet op optimale wijze afgegeven wordt:
Te snelle afgifte = te grove maling > verplaats de hendel naar lagere waarden;
Druppelsgewijze en/of geen afgifte = te fijne maling > verplaats de hendel naar hogere waarden.

6 AFSTELLING VAN DE KOFFIE-DOSIS (FIG.05)

Met dit apparaat is het mogelijk de koffiehoeveelheid, die men wil malen, te doseren. De dosering werd bij de producent, op een aangegeven waarde, waarmee de meerderheid tevreden is, bepaald.

Door de hendel (Fig.05), die zich aan de binnenkant van het deurtje (15) bevindt, naar rechts te plaatsen wordt de hoeveelheid gemalen koffie vergroot. Door de hendel naar links te verplaatsen wordt de hoeveelheid gemalen koffie verkleind.

De afstelling van de koffiedosis moet voor de inschakeling van de koffie-afgifte uitgevoerd worden. Op deze manier verkrijgt men een goede koffie-afgifte en kan men alle bestaande koffiesoorten gebruiken.

7 KOFFIE AFGIFTE

i **Aanmerking: Indien het apparaat geen koffie distribueert, nakijken of er genoeg water in het waterreservoir is.**

- Voordat u de koffie-afgifte inschakelt, dient u te controleren of het waterreservoir en de houder voor de koffiebonen vol zijn en of het display het volgende bericht toont:

PRODUCT KIEZEN
KLAAR V. GEBR.



NEDERLAND

- Een of twee kopjes onder de tuiten stellen; de hoogte van de pijp kan ingesteld worden door de pijp met de hand naar boven of naar beneden te verzetten (Fig.13), zodat hij zich de hoogte van de kopjes aanpast.

7.1 Koffie afgifte met koffiebonen

- Voor de inschakeling van de koffie-afgifte dient u op de toets voor koffie-afgifte (22, 23 of 24) te drukken; het display toont nu (bijvoorbeeld):

1 ESPRESSO

Voor de bereiding van 1 koffie, plaatst u één kopje onder de afgiftetuiten en drukt u één enkele keer op de knop (22, 23 of 24); voor de bereiding van 2 kopjes koffie, plaatst u twee kopjes onder de afgiftetuiten en drukt u twee keer achter elkaar op de knop (22, 23 of 24); op het display verschijnt:

2 ESPRESSO

In deze bewerkingsmodaliteit voorziet het apparaat automatisch in het malen en het juiste doseren van de koffiehoeveelheid; de voorbereiding voor twee kopjes vraagt twee maalcycli en twee uitloopcycli die automatisch door het toestel beheerd worden.

- Achtereenvolgens begint de uitloopcyclus.
- Nadat de voor-infusiecyclus beëindigd is, druppelt de koffie uiteindelijk uit de tuiten. (Fig.01-pos.13).

De koffie afgifte stopt automatisch als het vooringesteld niveau bereikt wordt (zie hoofdstuk 7.3); het is echter mogelijk de uitloop van de koffie te onderbreken indien men de toets drukt (Fig.01-pos.22, 23 of 24).

7.2 Koffie afgifte met gemalen koffie

i Om deze functie te benutten, is het noodzakelijk de maatschep (Fig. 01-21) te gebruiken voor de dosering van de gemalen koffie in het apparaat.

! Enkel gemalen koffie voor espresso apparaten in de doseringshouder doen; koffiebonen en andere voorwerpen kunnen het apparaat beschadigen.

! Het is verboden vingers in de koffiedoseringshouder te steken omdat het bewegende onderdelen bevat.

Om de juiste hoeveelheid koffiopoeder te nemen, die in de doseringshouders dient te worden gegeven, enkel het meegeleverde maatschep (21) gebruiken. Voeg enkel een maatschep koffiopoeder per keer in; om twee kopjes koffie te verkrijgen dienen twee opeenvolgende cycli uitgevoerd te worden.

- Druk op knop (25) om de functie te selecteren; op het display verschijnt:

PRODUCT KIEZEN
GEMALEN KOFFIE

- Til het deksel van de doseerder van poederkoffie op.
- Neem met het maatschepje een koffiedosis op; verwijder het te veel aan poederkoffie van het maatschepje.
- Giet de poederkoffie in de doseringshouder (Fig.08).
- Sluit het deksel van de doseerder van poederkoffie.
- Voor de bereiding van de koffie drukt u op de toets voor koffie-afgifte (22, 23 of 24); het display toont nu (bijvoorbeeld):

1 ESPRESSO
GEMALEN KOFFIE

- De uitloopcyclus schakelt zich in.
- Na het beëindigen van de voor-infusiecyclus, druppelt de koffie uit de tuit (13)
De koffie afgifte stopt automatisch wanneer het vooringesteld niveau bereikt wordt (zie hoofdstuk 7.3); het is in ieder geval mogelijk de koffie afgifte d.m.v. toets (22, 23 of 24) te onderbreken.
- Vervolgens wordt het apparaat automatisch in de normale werkwijze gezet (zie par. 7.1)

7.3 Instelling van hoeveelheid koffie per kopje

Het apparaat is geprogrammeerd voor het bereiden van 3 soorten koffie: espressokoffie met knop (22), gewone koffie met knop (23), en aangelengde koffie met knop (24).

Om de geprogrammeerde waarden aan de afmetingen van de kopjes aan te passen, plaatst





NEDERLAND

u een kopje onder de afgiftetuit (13), drukt u op de afgiftetoets van de gewenste koffie (22, 23 of 24) en houdt u deze toets ingedrukt. Het display toont nu (bijvoorbeeld):

1 KOFFIE
HOEV. H. PROGRAM.

Wacht tot het kopje gevuld is met de gewenste hoeveelheid en laat op dat moment de toets los.

i **Waarschuwing: de toets (22, 23 of 24) gedurende de gehele uitlooptoetsprocedure van de koffie ingedrukt houden.**

Op deze manier is het apparaat geprogrammeerd om de van u gewenste koffiehoeveelheid te laten uitlopen.

8 AFGIFTE VAN HET WARME WATER

! **Opgelet: aan het begin kunnen zich kort warm waterspatten voordoen: gevaar voor verbrandingen. De uitlooppijp voor het warme water kan hoge temperaturen bereiken: vermijd deze met de handen aan te raken.**

• Voordat u de afgifte van het hete water inschakelt, dient u te controleren of het display het volgende bericht toont:

PRODUCT KIEZEN
KLAAR V. GEBR.

Wanneer het apparaat gereed is voor de koffie-afgifte, gaat u als volgt te werk:

- Plaats een kopje(s) of een reservoir onder de warm waterpijp/stoompijp (fig.09).
- Open de knop tegen de wijzers van de klok in, zoals in fig.09 aangeduid. Het display toont de tekst:

HEET WATER

- Neem de verlangde warm waterhoeveelheid; draai de knop met de wijzers van de klok mee om de uitloop van het warme water te stoppen. Het display toont de tekst:

PRODUCT KIEZEN
KLAAR V. GEBR.

9 STOOMAFGIFTE / VOORBEREIDING VAN DE CAPPUCCINO

i **De stoom kan worden gebruikt om de melk voor de cappuccino te kloppen, maar ook voor het verwarmen van dranken.**

! **Gevaar voor verbrandingen! Aan het begin van de distributie kunnen zich kort warm waterspatten voordoen.**

De distributiepijp kan hoge temperaturen bereiken: een direct contact met de handen vermijden.

- Wanneer het apparaat gereed is voor de koffieafgifte drukt u op toets (26). Het apparaat heet tijd nodig voor de voorverwarming. Het display toont tijdens de voorverwarming de volgende tekst:

STOOM
OPWARMEN...

- Wanneer het apparaat gereed is voor de stoomafgifte verschijnt de volgende tekst op het display:

STOOM
KLAAR V. GEBR.

- Richt het stoompijpje (14) boven de lekbak (12) en plaats een kopje of kan onder het mondstuk van het stoompijpje. Open enkele ogenblikken van het stoompijpje. Open enkele ogenblikken van het stoompijpje. Open enkele ogenblikken van het stoompijpje. Open enkele ogenblikken van het stoompijpje. Open enkele ogenblikken van het stoompijpje. Open enkele ogenblikken van het stoompijpje. Open enkele ogenblikken van het stoompijpje. Na korte tijd zal er alleen stoom uit het pijpje komen.
- Draai knop (16) dicht.
- Vul 1/3 van de kan, die u voor de bereiding van de cappuccino wilt gebruiken, met koude melk.

i **Gebruik koude melk en een koud kopje, om een goed resultaat in de voorbereiding van de cappuccino te bekomen.**

- Plaats de stoompijp in de te verwarmen melk en open knop (16); laat de maatbeker langzaam van beneden naar boven draaien om de schuimvorming gelijk te maken (Fig.10).
- Sluit knop (16), na de stoom gedurende de gewenste tijd gebruikt te hebben.





NEDERLAND

- Hetzelfde systeem kan voor de verwarming van andere dranken gebruikt worden.
- Reinig de stoompijp met een vochtige doek na deze bewerking.
- Na beëindiging van de stoomafgifte schakelt u de functie uit door op toets (26) te drukken.

9.1 Van stoom naar koffie overgaan

- Tijdens de overgang van stoomafgifte naar koffieafgifte toont het display de volgende tekst:

OVERTEMPERATUUR

de temperatuur van het apparaat is te hoog en er kan geen koffieafgifte plaatsvinden.

- Om koffie af te geven is het nodig water af te voeren. Plaats een kopje of een kan onder het mondstuk van het stoompijpje. Open de stoomknop (16). Het display toont de tekst:

HEET WATER
OVERTEMPERATUUR

- Wanneer de tekst

OVERTEMPERATUUR

niet meer weergegeven wordt kan de waterafgifte gestopt worden door de stoomknop (16) met de wijzers van de knop mee te draaien. Het apparaat keert terug naar de gewone werking, en het display toont de tekst:

PRODUCT KIEZEN
KLAAR V. GEBR.

10 REINIGING EN ONDERHOUD

Algemene reiniging.

- De reiniging en het onderhoud kunnen enkel bij een afgekoeld en afgekoppeld apparaat uitgevoerd worden.
- Dompel het apparaat niet in water en reinig de onderdelen niet in de afwasmachine.
- Gebruik geen scherpe voorwerpen of bijtende producten (oplosmiddelen) voor de reiniging.
- Droog het apparaat en/of de componenten ervan nooit in een magnetronoven en/of een traditionele oven.

- Het wordt aanbevolen het waterreservoir dagelijks te reinigen en het water ook dagelijks te verversen.
- Reinig dagelijks de koffiepoederdosering; het meegeleverde penseel nemen en de doseerunit reinigen.
- Gebruik een zacht vochtige doek voor de reiniging van het apparaat.
- Reinig de serviceruimte en de uitloopgroep.
- Het wordt geadviseerd de lekbak (12), de afvalbak voor de koffieprut (10) en het laadje onder de afgiftegroep (Fig.18) dagelijks te legen en te reinigen. Om dit te doen moet u het zijdeurtje openen. Daarna kunt u overgaan tot het legen en reinigen van alle onderdelen.

10.1 Uitloopgroep

i De uitloopgroep (17) dient iedere keer gereinigd te worden, indien het koffiereservoir met koffiebonen gevuld wordt, of in ieder geval één keer per week.

- Het apparaat d.m.v. de schakelaar (7) in positie (O) uitschakelen en de stekker uit het stopcontact halen.
- Open het servicedeurtje (15) en trek vervolgens de afvalbak voor de koffieprut naar buiten.
- De uitloopgroep d.m.v. de daarvoor voorziene handvat verwijderen en op de toets "PRESS" drukken (fig.15).
- Zich ervan verzekeren dat de beide stalen filters vrij van iedere koffierest zijn. De bovenste filter kan tegen de wijzers van de klok afgeschroefd worden, de plastic stift kan met de meegeleverde sleutel verwijderd worden (fig.17).
- De uitloopgroep mag enkel met warm water zonder afwasmiddel gereinigd worden. Vervolgens deze wassen en nauwkeurig alle onderdelen afdrogen.
- De filter terug aanbrengen en opnieuw vastschroeven, zoals ook de plastic stift d.m.v. de meegeleverde sleutel.
- Zorgvuldig de binnenruimte van het apparaat reinigen.
- Opnieuw de uitloopgroep in de daarvoor voorziene ruimte d.m.v. het handvat invoegen tot hij volkomen vastgehaakt is (fig.19).
- Plaats de afvalbak voor koffieprut weer terug.
- Sluit het paneel (15).



NEDERLAND

11 ONTKALKEN

De vorming van kalkaanslag vindt plaats bij het normale gebruik van het apparaat; het is nodig om de 3-4 maanden een ontkalking uit te voeren, wanneer een vermindering van de waterhoeveelheid waargenomen wordt of wanneer het display het volgende bericht toont:

ONTKALKEN
KLAAR U. GEBR.

i Indien men het ontkalken zelf wenst uit te voeren, kan een onvergiftig en/of onschadelijk ontkalkingsproduct voor koffieapparaten uit de handel gebruikt worden.

! **Opgelet! In geen geval azijn als ontkalkingsmiddel gebruiken.**

! **Let op: de afgegeven oplossing moet op passende wijze als vuil verwerkt worden. Niet gebruiken voor levensmiddelen.**

De ontkalking kan met de hand of automatisch door het apparaat uitgevoerd worden.

11.1 Traditionele ontkalking

- Bereid de ontkalkingsoplossing door de instructies op te volgen die op de verpakking staan.
- Bij uitgeschakeld apparaat neemt u het waterreservoir eruit, leegt u het en giet u de ontkalkingsoplossing naar binnen. Plaats het waterreservoir terug in het apparaat.
- Schakel het apparaat in met de hoofdschakelaar.
- Plaats een grote kan of bak onder het stoompijpje (14) en open de heetwater/stoomknop (16); laat ongeveer 3 dl van de ontkalkingsoplossing naar buiten stromen en draai knop (16) dicht.
- Schakel het apparaat uit met de hoofdschakelaar en laat de oplossing ongeveer 15 minuten inwerken.
- Herhaal deze procedure tot zich geen ontkalkingsoplossing meer in het waterreservoir bevindt.
- Na de ontkalking spoelt u het waterreservoir (9)

zorgvuldig en vult u het met vers drinkwater.

Schakel het apparaat opnieuw in en spoel de circuits goed waarbij u het water (ongeveer 1,4 liter) uit het stoompijpje (14) laat stromen, zoals beschreven wordt in hoofdstuk 8. Op deze manier blijft er geen residu achter waardoor de smaak van de koffie gewijzigd kan worden

- Het apparaat is opnieuw gereed voor gebruik.

Voor het wissen van de tekst

ONTKALKEN

drukt u op de toets "ENT" om de programmering binnen te gaan.

Met de toets "▲" of "▼" selecteert u de functie:

KALKINDICATOR

en activeert u deze functie met de toets "ENT".

Nu verschijnt de tekst:

KALKINDICATOR
NEE

- Selecteer met de toets "▲" of "▼":

KALKINDICATOR
JA

- Door opnieuw op "ENT" te drukken wordt de kalkindicator op nul gezet.
- Verlaat de programmering door op "ESC" te drukken.

11.2 Automatische ontkalking

- Bereid de ontkalkingsoplossing door de instructies op de verpakking op te volgen.
- Bij ingeschakeld apparaat verwijdert u het waterreservoir, leegt u het en giet u de ontkalkingsoplossing naar binnen. Plaats het waterreservoir weer in het apparaat.
- Druk op de toets "ENT". Selecteer met de toets "▲" of "▼" de functie

ONTKALKEN

en activeer deze functie met de toets "ENT".

- Plaats een grote kan (inhoud minstens 1 liter) onder het stoompijpje (14) en open de heet water/stoomknop (16).





NEDERLAND

Nu verschijnt de volgende tekst:

APPARAAT WORDT
ONTKALKT

en gaat het automatische ontkalkings-programma van start.

Dit programma werkt met tussenpozen tot de volgende tekst verschijnt:

ONTKALKEN
EINDE

- Sluit de heet water/stoomknop (16) en druk op de toets "ENT".

Nu verschijnt de tekst:

APP. SPOELEN
RESERV. VULLEN

Spoel het waterreservoir goed, vul het met vers drinkwater en plaats het opnieuw in het apparaat.

- Plaats opnieuw een grote kan onder het stoompijpje (14) en open de heet water/stoomknop (16). Laat langzaam de gehele inhoud van het reservoir uit het stoompijpje (14) naar buiten stromen, tot de volgende tekst verschijnt:

SPOELEN
EINDE

- Sluit knop (16).
- Na afloop van de ontkalking verlaat u de programmering door op de toets "ESC" te drukken.

Nu verschijnt de tekst:

RESERV. VULLEN

i **Opmerking:** Na de ontkalking annuleert u de tekst "ONTKALKEN" zoals beschreven wordt in par. 11.1

i **Waarschuwing:** het ontkalkings-programma en het spoelen neemt ongeveer 40 minuten in beslag.

Indien een verschillend product gebruikt wordt steeds de gebruiksaanwijzingen van de constructeur opvolgen die zich bij het ontkalkingproduct bevinden.

12 PROGRAMMERING APPARAAT-FUNCTIES

i De gebruiker kan enkele werkparameters van de machine wijzigen, al naargelang de persoonlijke behoeften.

12.1 Bediening "ENT"

Voor de programmering van de functies bent u verplicht de programmeerwijze binnen te gaan. Hiervoor drukt u op knop (25) "ENT" van het apparaat, wanneer dit in een ruststatus verkeert.

Druk op toets (25) "ENT" en houd de toets ingedrukt tot de volgende tekst op het display verschijnt:

TALL *
SPOELING

Voor de selectie van de gewenste functie drukt u op de toets "▲" om een regel omhoog te gaan op het display of op de toets "▼" om een regel omlaag te gaan.

Om de programmering te verlaten, drukt u op de toets "ESC".

12.2 Keuze van de afzonderlijke functies

Selecteer met de toetsen "▲" of "▼" de gewenste functie. Met de toets "ENT" activeert u de gewenste functie. Het is mogelijk de variabelen die geselecteerd kunnen worden, langs te lopen met de toetsen "▲" of "▼". Om de variabele in het geheugen te bewaren, drukt u op de toets "ENT".

i **Opmerking:** met de toets "ESC" kunt u op ieder gewenst moment de programmering onderbreken, zonder dat de wijzigingen bewaard worden. Dit is alleen mogelijk voordat u op de toets "ENT" drukt.

12.3 Beschrijving van de programmeerbare functies

TAAL

Met deze functie kunt u de taal van het display wijzigen. U kunt kiezen uit Italiaans, Duits, Portugees, Spaans, Engels, Frans en Nederlands. Meestal is het apparaat al



NEDERLAND

geprogrammeerd in de taal van het land van bestemming.

- In de programmeerwijze selecteert u met de toetsen "▲" of "▼" de functie:

TAAL

en u activeert deze met de toets "ENT".

Nu verschijnt de tekst:

TAAL
NEDERLANDS

Met de toetsen "▲" of "▼" selecteert u de gewenste taal, en met de toets "ENT" bewaart u de keuze.

SPOELEN

Onmiddellijk na de opwarmfase elimineert het apparaat automatisch het water dat in de binnenleidingen achtergebleven is. Op deze wijze wordt gegarandeerd dat de koffie alleen met vers water bereid wordt.

De functie is door de fabrikant geactiveerd.

- Om de functie uit te schakelen, selecteert u in de programmeerwijze met de toetsen "▲" of "▼" de functie

SPOELING

en activeert u de functie met de toets "ENT".

Nu verschijnt de tekst:

SPOELING
AAN

U selecteert met de toetsen "▲" of "▼"

SPOELING AAN SPOELING UIT

en bewaart de keuze met de toets "ENT".

Wij adviseren de volgende functie te selecteren:

SPOELING
AAN

HARDHEID WATER

Stromend water is, afhankelijk van het gebied, min of meer kalkhoudend. Om deze reden is het apparaat ingesteld volgens de graad van hardheid van de plaats van bestemming, uitgedrukt in een schaal van 1 tot 4.

Het apparaat is reeds geprogrammeerd op een gemiddelde waarde (hardheid 3). De waarde van de hardheid van het water in het apparaat moet ingesteld worden, al naargelang het kalkgehalte en de hardheidsgraad van het water. Deze kunnen gemeten worden met het bij het apparaat geleverde strookje.

Dompel het bijgeleverde strookje kort (1 seconde) in het water, en schud het zachtjes. Na een minuut zullen de resultaten van de test op het strookje zichtbaar worden.

- In de programmeerwijze selecteert u met de toetsen "▲" of "▼" de functie:

WATERHARDHEID

en u activeert deze met de toets "ENT".

- Nu verschijnt de tekst:

WATERHARDHEID
HARDHEID 3

- Controleer op het eerder in het water gedompelde strookje hoeveel vierkantjes van kleur veranderd zijn.

- Selecteer de juiste hardheid van het water met de toetsen "▲" of "▼" (bv. 2 vierkantjes = Hardheid 2) en bewaar deze met de toets "ENT"

⚠ Waarschuwing: ontkalk het apparaat wanneer de hoeveelheid, die betrekking heeft op de hardheid van het water, bereikt wordt.

Op het display verschijnt de tekst:

ONTKALKEN
KLAAR U. GEBR.

KOPJESWARMER

Met deze functie kunt u de kopjeswarmer activeren, die zich in de afdekking van het apparaat bevindt.





NEDERLAND

- In de programmeerwijze selecteert u met de toetsen "▲" of "▼" de functie

WARMHOUDPLAAT

en activeert u de functie met de toets "ENT".

- Op dit punt verschijnen de volgende indicaties en kiest u

WARMHOUDPLAAT
AAN

of

WARMHOUDPLAAT
UIT

met de toetsen "▲" of "▼", en drukt u op "ENT" om de keuze te bevestigen.

TEMPERATUUR

Met deze functie kunt u een kopje koffie bereiden, dat in mindere of meerdere mate warm is, door de temperatuur van het water in te stellen (minimum, laag, gemiddeld, hoog en maximum).

- In de programmeerwijze kiest u met de toetsen "▲" of "▼" de functie

TEMPERATUUR

en u activeert deze met de toets "ENT".
Nu verschijnt bijvoorbeeld de tekst:

TEMPERATUUR
MIDDEL

- Met de toetsen "▲" of "▼" selecteert u de gewenste temperatuur en u bewaart deze met de toets "ENT".

PRE-INFUSIE

Het proces van pre-infusie, waarbij de koffie enigszins bevochtigd wordt voordat de werkelijke infusie plaatsvindt, doet het volle aroma van de koffie beter uitkomen, waardoor het een excellente smaak krijgt.

- Met de toetsen "▲" of "▼" selecteert u de functie:

VOORPERCOLEREN

en u activeert deze met de toets "ENT".

Vervolgens verschijnt de tekst:

VOORPERCOLEREN
AAN

- Met de toetsen "▲" of "▼" kiest u of u de functie wilt deactiveren

VOORPERCOLEREN
UIT

of dat u deze fase langer wilt laten duren

VOORPERCOLEREN
LANG

om de smaak van uw kopje koffie ten volle te benutten.

- Bewaar uw keuze met de toets "ENT".

VOORMALING

Met het proces van voormaling maalt het apparaat twee keer: de eerste keer voor de geselecteerde koffiesoort, de tweede keer voor het volgende kopje koffie (dat u nog niet geselecteerd heeft).

i Deze functie komt alleen van pas wanneer u tegelijkertijd verschillende soorten koffie wilt bereiden (bijvoorbeeld bij bezoek of feest).

- In de programmeerwijze selecteert u met de toetsen "▲" of "▼" de functie

VOORMALEN

en u activeert deze met de toets "ENT".

- Nu verschijnt de tekst:

VOORMALEN
UIT

Maak uw keuze met de toetsen "▲" of "▼" en bewaar de keuze met de toets "ENT".

TOTAAL AANTAL KOPJES

Met deze functie kunt u laten weergeven hoeveel kopjes koffie het apparaat al bereid heeft.



NEDERLAND

- In de programmeerwijze selecteert u met de toetsen "▲" of "▼" de functie

TOTAAL KOFFIE

en u activeert deze met de toets "ENT". Nu verschijnt bijvoorbeeld de tekst:

TOTAAL KOFFIE 88

ONTKALKING

Met deze functie kunt u het apparaat ontkalken met het reeds aanwezige programma. Is het vastgestelde waterniveau eenmaal bereikt, op grond van de waterhardheid, dan verschijnt op het display de tekst

ONTKALKEN
KLAAR U. GEBR.

Het apparaat moet nu zo snel mogelijk ontkalkt worden.

- In de programmeerwijze selecteert u met de toets "▲" of "▼" de functie

ONTKALKEN

en activeert u deze functie met de toets "ENT". Nu verschijnt de tekst

ONTKALKEN

i **Waarschuwing: voordat u het ontkalkingsprogramma begint dient u met aandacht Hoofdstuk 11 "Ontkalking" te lezen. De koffiegroep nooit ontkalken. Nooit op de toetsen voor de bereiding van de koffie (22, 23, 24) drukken wanneer de ontkalkingsoplossing zich in het waterreservoir bevindt. De afgiftegroep kann hierdoor beschadigd raken.**

ONTKALKINGSSIGNAAL

Deze functie stelt u in staat het bericht "ONTKALKEN" te annuleren, nadat de ontkalking van het apparaat plaatsgevonden heeft.

- Selecteer in de programmeerwijze met de toets "▲" of "▼" de functie

KALKINDICATOR

en activeer de functie met de toets "ENT". Nu verschijnt de tekst:

KALKINDICATOR
NEE

- Selecteer met de toets "▲" of "▼":

KALKINDICATOR
JA

- Door opnieuw op de toets "ENT" te drukken wordt de kalkteller op nul gezet.
- Indien deze functie geselecteerd wordt zonder dat op het display het bericht "ONTKALKEN" getoond werd, dan verschijnt de volgende indicatie:

HOEVEELH. WATER
ONVOLDGENDE

Keer terug naar de programmering door op de toets "ESC" te drukken.

i **Waarschuwing: wilt u de teller niet op nul zetten, druk dan op de toets "ESC".**

i **Belangrijk: na de gebruikelijke ontkalking wordt het aangeraden de kalkteller op nul te zetten. Zo vergeet u nooit het apparaat te ontkalken.**

TIMER

Het is mogelijk het apparaat te programmeren zodat het na een bepaalde tijd automatisch van de functie

PRODUCT KIEZEN
KLAAR U. GEBR.

naar overschakelt.

STANDBY

De timer kan met stappen van 15 minuten per keer van 0 tot 12 uur ingesteld worden

De timerfunctie begint na iedere afgifte opnieuw bij nul. De indicatie "0:00" betekent dat de timer uitgeschakeld is.



NEDERLAND

- In de programmeerwijze selecteert u met de toetsen "▲" of "▼" de functie

TIMER

en activeert u de functie met de toets "ENT". Nu verschijnt de tekst

APPARAAT UIT
NA: 0:00

- met de toetsen "▲" of "▼" kiest u de gewenste tijd, die u bewaart met de toets "ENT".

REINIGINGSCYCLUS

Met deze functie kunt u met water een reinigingscyclus verrichten van de delen van het apparaat die bij de koffie-afgifte betrokken zijn.

! Tijdens de reinigingscyclus wordt de aanwezigheid van een persoon geadviseerd, die toezicht houdt op de cyclus.

- Om de reinigingscyclus te starten, selecteert u met de toetsen "▲" of "▼" de functie

REINIGINGSCYCL.

Om de functie binnen te gaan, drukt u op de toets "ENT". Druk opnieuw op de toets "ENT" om de reinigingscyclus te starten.

- De reinigingscyclus zal klaar zijn, wanneer het display de volgende tekst toont.

RESERV. VULLEN

Nu vult u het waterreservoir en zal het apparaat automatisch terugkeren naar de normale werking. Op het display verschijnt:

PRODUCT KIEZEN
KLAAR V. GEBR.

FABRIEKSINSTELLINGEN

Met deze functie kunt u de werkparameters van het apparaat instellen zoals die door de fabrikant ingesteld werden.

- In de programmeerwijze selecteert u met de toetsen "▲" of "▼" de functie

FABRIEKSINTEL.

die u activeert met de toets "ENT". Nu verschijnt de tekst:

FABRIEKSINTEL.
NEE

- Kies met de toetsen "▲" of "▼" of u opnieuw de fabrieksparameters wilt, en druk op "ENT" om de keuze te bevestigen.

i **Waarschuwingen: wanneer alle fabrieksparameters opnieuw ingesteld worden gaan alle zelf uitgevoerde instellingen op het apparaat verloren.**

13 JURIDISCHE INFORMATIES

- Deze gebruiksaanwijzingen bevat de noodzakelijke informatie voor een correcte werking, voor de bewerkingsfuncties en het correct onderhoud van het apparaat.
- Deze kennis en het navolgen van deze aanwijzingen, vertegenwoordigen een gebruik zonder gevaar volgens de veiligheidsvoorschriften gedurende de werking en het onderhoud van het apparaat. Indien u verdere inlichtingen wenst, of indien er bijzondere problemen ontstaan, die niet in deze gebruiksaanwijzingen voldoende werden verklaard, gelieve zich tot de plaatselijke verkoper te wenden of direct tot de constructeur.
- Verder wensen wij u erop opmerkzaam te maken, dat deze gebruiksaanwijzingen geen deel uitmaken van een vorige of reeds bestaande uitgave, noch van een overeenkomst of een wettelijk contract, waardoor de inhoud zich niet verandert.
- Alle verplichtingen van de constructeur baseren zich op een betreffend verkoopcontract, die ook de complete en exclusieve regeling m.b.t. de garantievoorzieningen bevatten.
- Door deze verklaringen worden de contractuele garantievoorzieningen noch beperkt noch uitgebreid.





NEDERLAND

- Deze gebruiksaanwijzingen bevatten informatie die door auteursrechten beveiligd zijn.
- Deze aanwijzingen mogen zonder de schriftelijke verklaring van de constructeur noch gekopieerd noch in een andere taal worden vertaald.

14 VERWERKING

- De onbenutte apparaten onbruikbaar maken.
- De stekker uit het stopcontact trekken en de elektrische kabel doorsnijden.
- De onbenutte apparaten aan een bevoegd ophaalcentrum leveren.

15 SIGNALERINGEN OP HET DISPLAY

Via het display begeleidt het apparaat de gebruiker bij de correcte bediening. Hieronder volgen de alarmberichten die de afgifte van koffie belemmeren en wordt aangegeven wat de gebruiker moet doen om het apparaat op correcte wijze te gebruiken.

STANDBY

- Druk op toets (27).

ONTKALKEN
KLAAR V. GEBR.

- Ontkalk het apparaat (zie Hfdst. 11)

RESERV. VULLEN

- Vul het waterreservoir (9) met vers drinkwater.

BOHENHDR. LEEG
KLAAR V. GEBR.

- Vul de houder voor koffiebonen met koffiebonen en start opnieuw de cyclus voor koffie-afgifte.

KOFFIEDIKLADE LEGEN

- Trek de afvalbak voor de koffieprut naar buiten en gooi de koffieprut weg.

i **Belangrijke opmerking: de afvalbak voor de koffieprut dien alleen gelegd te worden wanneer het apparaat ingeschakeld is. De bak dient minstens 5 seconden naar buiten getrokken te worden. Wanneer u de bak leegt terwijl het apparaat uitgeschakeld is, dan zal er geen koffie afgegeven kunnen worden bij de hernieuwde inschakeling van het apparaat.**

PERC. UN. ONTBR.

- Plaats de koffiegroep (17) op de juiste wijze.

KOFF. HDR. ONTBR.

- Plaats de lekbak (12) en de afvalbak voor de koffieprut (10) op de juiste wijze.

OVERTEMPERATUUR

- Het apparaat heeft de temperatuur overschreden en kan geen koffie bereiden (zie Par.9.1)

MAALWERK BLOKK.

PERC. UN. BLOKK.

- Neem contact op met een bevoegde assistentiedienst.



NEDERLAND

16 AFWIJINGEN, OORZAKEN EN OPLOSSINGEN

Problemen	Oorzaken	Oplossingen
Het apparaat schakelt zich niet in	Het apparaat is niet aan het stroomnet aangesloten	<i>Sluit het apparaat aan het stroomnet</i>
De koffie is niet warm genoeg	De kopjes zijn koud	<i>Verwarm de kopjes.</i>
Er stroomt geen warm water of stoom uit	Het gat van de stoompijp is verstopt	<i>Reinig het gat van de stoompijp met een speld</i>
De koffie loopt langzaam uit	Te fijne koffie	<i>Verander koffiemengsel of stel het malen af zoals in hoofdstuk 5 aangegeven. Verminder de dosis (Hoofdstuk 6)</i>
	De uitloopgroep is vuil	<i>Reinig de uitloopgroep (Hoofdstuk 10)</i>
De koffie heeft weinig crème	Het mengsel is niet geschikt of de koffie is niet vers van de koffiebranderij of is te grof gemalen	<i>Verander koffiemengsel of stel het malen af zoals in hoofdstuk 5 beschreven. Verhoog de dosis (Hoofdstuk 6)</i>
Het apparaat heeft teveel tijd nodig om zich te verwarmen of de uitloop van de waterhoeveelheid is begrensd	De kringloop van het apparaat is door kalksteen verstopt	<i>Ontkalk het apparaat</i>
De uitlaatgroep kan niet verwijderd worden	De uitlaatgroep is niet correct gepositioneerd	<i>Schakel het apparaat in. Sluit het servicedeurtje. De uitlaatgroep keert automatisch in beginpositie terug.</i>
	Lade voor het koffiedik ingevoegd	<i>Verwijder de lade voor het koffiedik vooraleer de uitlaatgroep te verwijderen.</i>
De koffie loopt niet uit	De groep is vuil	<i>Reinig de groep</i>
	Te hoge dosis	<i>Verminder de dosis</i>
De koffie loopt aan de buitenkant uit	De uitloper is niet in correcte positie	<i>Breng de uitloper in juiste positie</i>
	De uitloper is verstopt	<i>Reinig de uitloper en zijn uitgangsgaten.</i>
De koffie loopt te snel uit	Weinig koffie binnenin het reservoir	<i>Vul het reservoir met niet gelyofiliseerde poederkoffie</i>
	Te grof koffiemengsel	<i>Verander koffiemengsel</i>
	Te kleine dosis	<i>Verhoog dosis.</i>



PORTUGAL

PRECAUÇÕES IMPORTANTES

Quando se usam electrodomésticos é aconselhável tomar algumas precauções para limitar o risco de incêndios, choques eléctricos e/ou acidentes.

- 1 Ler atentamente todas as instruções e informações apresentadas neste manual e em qualquer outro folheto contido nas embalagens, antes de preparar ou utilizar a máquina expresso.
- 2 Não tocar nas superfícies quentes.
- 3 Não mergulhar o fio, a ficha ou o corpo da máquina em água ou outro líquido, para evitar incêndios, choques eléctricos ou acidentes.
- 4 Ter particular cuidado ao utilizar a máquina expresso na presença de crianças.
- 5 Retirar a ficha da tomada quando a máquina não estiver a ser utilizada, ou durante a sua limpeza. Deixar a máquina arrefecer antes de inserir ou retirar peças e antes de proceder à sua limpeza.
- 6 Não utilizar a máquina com o fio ou a ficha danificados, nem em caso de avarias ou roturas. Mandar verificar ou reparar o aparelho no centro de assistência mais próximo.
- 7 A utilização de acessórios não aconselhados pelo fabricante pode provocar danos a coisas e pessoas.
- 8 Não utilizar a máquina expresso ao ar livre.
- 9 Evitar que o fio fique pendurado da mesa ou esteja em contacto com superfícies quentes.
- 10 Manter a máquina expresso longe de fontes de calor.
- 11 Verificar se a máquina expresso está na posição "Off" antes de inserir a ficha na tomada. Para a desligar, colocá-la no "Off" e retirar depois a ficha da tomada.
- 12 Utilizar a máquina unicamente para uso doméstico.
- 13 Ter muito cuidado durante a utilização do vapor.

GUARDAR AS PRESENTES INSTRUÇÕES DE USO

CUIDADOS:

A máquina expresso foi concebida unicamente para uso doméstico: Qualquer intervenção de assistência, com excepção das operações de limpeza e de manutenção normal deverá ser prestada por um centro de assistência autorizado. Não mergulhar a máquina em água. Qualquer reparação deverá ser efectuada unicamente por pessoal do centro de assistência autorizado.

- 1 Verificar se a voltagem indicada na placa técnica corresponde à sua.
- 2 Nunca utilizar água tépida ou quente para encher o reservatório de água. Utilizar unicamente água fria.
- 3 Não tocar com as mãos nas partes quentes da máquina, nem no fio de alimentação durante o seu funcionamento.
- 4 Nunca limpar com detergentes corrosivos, nem com utensílios duros. É suficiente um pano macio humedecido com água.
- 5 Para evitar a formação de calcário, pode-se utilizar água mineral natural.

INSTRUÇÕES SOBRE O CABO ELETRICO

- A O cabo eléctrico fornecido é curto para facilitar o uso e para impedir que prenda-se em outros objetos.
- B Podem ser utilizados prolongamentos mas prestando muito cuidado.
- C Se utilizar um prolongamento controlar:
 - 1 que a voltagem do prolongamento seja igual à do eletrodoméstico.
 - 2 que seja dotado de uma tomada com três pinos com ponto de terra (seja o cabo do eletrodoméstico deste tipo);
 - 3 que o cabo não pendure da mesa para não tropeçar.



PORTUGAL

1 GENERALIDADES

A máquina para café é indicada para preparação de café expresso, utilizando seja café em grão que café em pó e possui um dispositivo para emissão de vapor e de água quente.

O corpo da máquina, com um elegante design, foi projectado para uso doméstico e não é indicado para um funcionamento contínuo do tipo profissional.

ATENÇÃO. Não se assumem responsabilidades por eventuais danos em caso de:

- uso errado e não conforme às finalidades previstas;
- reparação não efectuada nos centros de assistência autorizados;
- alteração do fio de alimentação;
- alteração de qualquer componente da máquina;
- uso de peças de substituição e acessórios não originais;

Nestes casos a perde-se a garantia.

1.1 Para facilitar a leitura

 O triângulo de advertência está a indicar todas as instruções importantes para a segurança do utente. Seguir rigorosamente tais indicações para evitar ferimentos graves!

 Este símbolo evidencia as informações a serem maiormente consideradas, para uma melhor utilização da máquina.

As ilustrações correspondentes ao texto acham-se na dobra da capa.

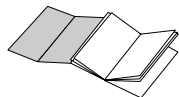

Manter estas páginas abertas durante a leitura das instruções para o uso.

1.2 Uso destas instruções para o uso

Conservar estas instruções para o uso em um lugar seguro e anexá-las à máquina para café se por acaso uma outra pessoa for utilizá-la.

Para ulteriores informações ou no caso de problemas, não examinados totalmente ou só de modo insuficiente nas presentes instruções, dirigir-se aos Centros de Assistência Autorizados.

2 DADOS TÉCNICOS

• Tensão Nominal	Ver placa colocada no aparelho.
• Potência Nominal	Ver placa colocada no aparelho
• Material Corpo	Metal
• Dimensões (l x a x p) (mm)	330 x 395 x 385
• Peso (Kg)	13
• Comprimento fio (mm)	1200
• Painel Comandos	Frontal (Display digital)
• Reservatório de água	Extraível
• Alimentação	Ver placa colocada no aparelho
• Reservatório de água (lt.)	2,4
• Capacidade porta-café (gr)	300 de café em grão
• Pressão bomba (bar)	15
• Caldeira	Alumínio
• Dispositivos de segurança	Válvula de segurança pressão caldeira; termóstato de segurança.

Reservamos o direito de modificar a concepção e a realização da máquina se o progresso tecnológico assim o exigir.

Aparelho conforme à Directiva Europeia 89/336/CEE (Decreto Lei 476 de 04/12/92), relativa à eliminação de interferências radiotelevisivas.



PORTUGAL

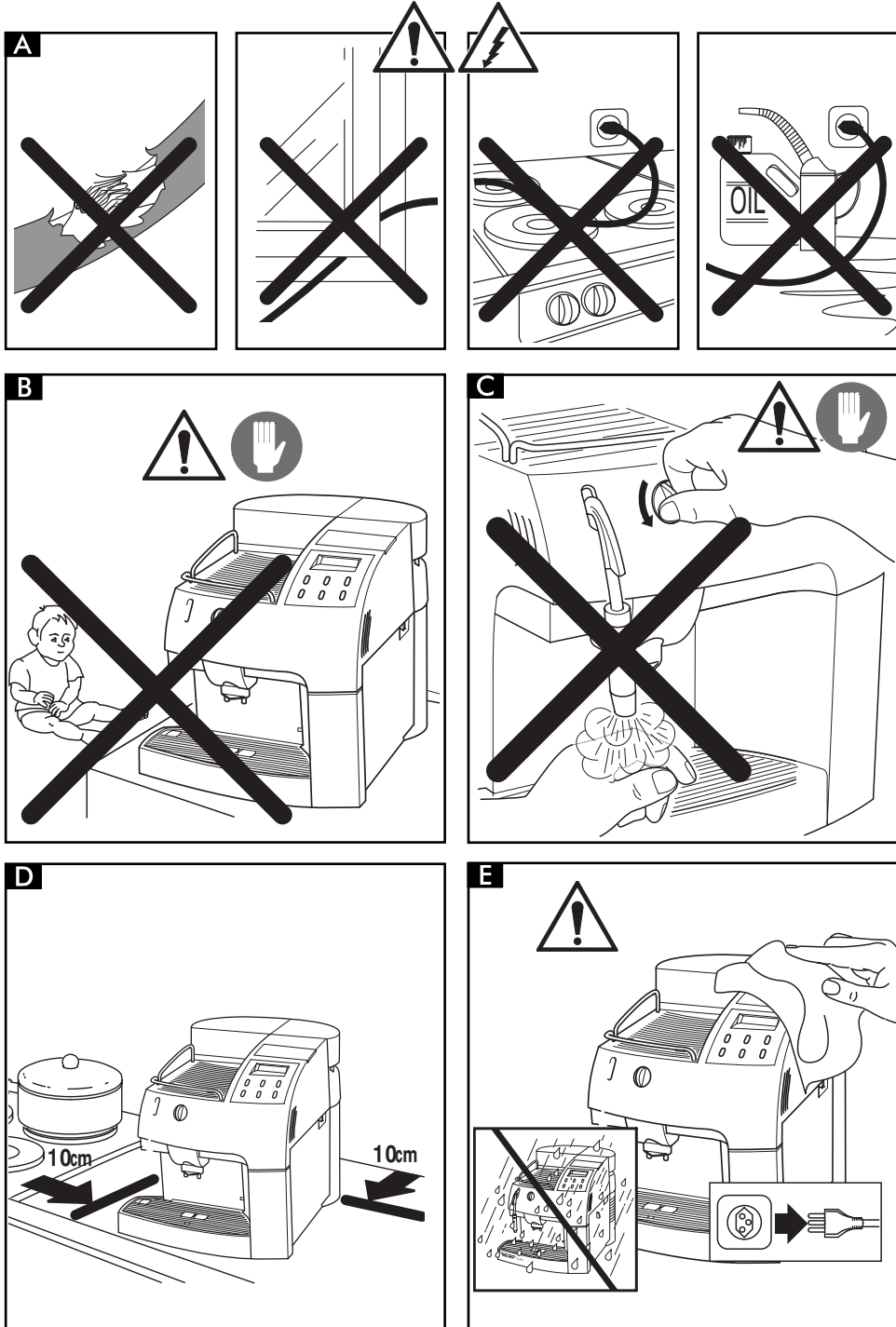



PORTUGAL

3 NORMAS DE SEGURANÇA



Nunca colocar as partes com corrente em contacto com a água: perigo de curto-circuito! O vapor em alta temperatura e a água quente podem provocar queimaduras! Nunca direccionar o jacto de vapor ou de água quente para das partes do corpo, tocar com cuidado o bico do vapor/água quente: perigo de queimaduras!

Destinação do uso

- A máquina para café está prevista exclusivamente para uso doméstico.
- É proibido fazer modificações técnicas e qualquer uso ilícito, por causa dos riscos que estes representam!
- A máquina para café deve ser utilizada só por adultos em condições psicofísicas não alteradas.

Alimentação da corrente

- Ligar a máquina para café somente em uma tomada de corrente adequada.
- A tensão deve corresponder àquela indicada na placa do aparelho.

Fio de alimentação (Fig.A)

- Nunca usar a máquina para café se o fio de alimentação é defeituoso.
- Fazer substituir imediatamente os fios e as fichas defeituosos num Centro de Assistência Autorizado.
- Não fazer passar o fio de alimentação por ângulos e por arestas pontiagudas, sobre objectos muito quentes e protegê-lo do óleo.
- Não transportar ou puxar a máquina para café pelo fio.
- Não retirar o plugue da tomada puxando-o pelo cabo e não tocá-lo com as mãos ou os pés molhados.
- Evitar que o fio de alimentação caia livremente de mesas ou estantes.

Protecção de outras pessoas (Fig.B)

- Mantenha a máquina de café fora do alcance das crianças e assegure-se que nenhuma delas tenha a possibilidade de brincar com a máquina.
As crianças não têm a noção do perigo ligado ao uso dos electrodomésticos.
- Não deixar os materiais utilizados para embalar a máquina ao alcance das crianças.

Perigo de queimaduras (Fig.C)

- Não direccionar contra si mesmo e/ou outros o jacto de vapor em alta temperatura e/ou o de água quente: **perigo de queimadura**.
- Use sempre as pegas apropriadas.
- Não inserir objectos através das aberturas do aparelho.

Espaço para a instalação, uso e manutenção (Fig.D)

- Escolher um superfície de apoio bem nivelada.
- Coloque a máquina de café num lugar seguro de modo a não poder ser derrubada nem ferir ninguém.
- Escolha um ambiente suficientemente iluminado, higiénico e com tomada facilmente acessível.
- Não pouse a máquina em superfícies muito quentes e/ou perto do fogo, para evitar que o corpo da máquina se funda ou se danifique.
- Colocar a 10 cm de distância das paredes e discos da placa do fogão.
- Não manter a máquina em temperatura inferior a 0°C; o gelo pode provocar danos na máquina.
- A tomada de corrente deve estar ao alcance a qualquer momento.
- Não usar a máquina para café ao ar livre.

Limpeza (Fig.E)

- Antes de limpar a máquina, é indispensável posicionar o interruptor geral (7) no "O" e depois retirar a ficha da tomada de corrente.
- Além disto, esperar que a máquina seja arrefecida.
- Nunca mergulhar a máquina em água! Impedir que entre em contacto com jactos de água.



PORTUGAL

- É expressamente proibido tentar intervir no interior da máquina.

Conservação da máquina

- Quando a máquina não é utilizada por um longo período, desligar a máquina e retirar a ficha da tomada.
- Guardá-la em lugar seco e não acessível às crianças.
- Protegê-la do pó e da sujeira.

Reparação / Manutenção

- No caso de avarias, defeitos ou suspeita de defeito depois de uma queda, retirar imediatamente a ficha da tomada de corrente. Nunca fazer funcionar uma máquina com defeito.
- Somente os Centros de Assistência Autorizados podem efectuar intervenções e reparações.
- No caso de intervenções e/ou reparações não executadas pelos centros de assistência autorizados, declina-se qualquer responsabilidade por eventuais danos.

Contra Incêndio

- Em caso de incêndio utilizar extintores com anidrido carbónico (CO₂). Não utilizar água ou extintor com pó.

DESCRIÇÃO COMPONENTES

Fig.01

- 1 Porta-café em grão
- 2 Tampa móvel porta-café em grão (conserva aroma)
- 3 Alavanca de regulação da moagem
- 4 Alavanca de regulação da dose
- 5 Tampa doseador café moído
- 6 Plano aquecedor de chávenas
- 7 Interruptor geral (ON/OFF)
- 8 Tampa reservatório água
- 9 Reservatório da água
- 10 Gaveta recolhe fundos de café
- 11 Fio alimentação
- 12 Recipiente recolhe gotas + grelha
- 13 Preparador café com regulador de altura
- 14 Tubo vapor / água quente
- 15 Porta lateral
- 16 Botão emissão vapor
- 17 Grupo distribuidor de café
- 18 Painel comandos
- 19 Chave grupo preparação café
- 20 Escovinha para limpeza
- 21 Doseador de café moído

Painel de comandos

- 22 Botão de distribuição de café expresso
- 23 Botão de distribuição de café
Página de baixo no modo de programação
- 24 Botão de distribuição de café longo
Página de cima no modo de programação
- 25 Botão selecção café moído
Botão selecção Programação
"OK" no modo de programação
- 26 Botão selecção função vapor
ESC no modo de programação
- 27 Botão para activar/desactivar a função economia de energia
- 28 Display LCD





PORTUGAL

4 INSTALAÇÃO

Para própria segurança e aquela de terceiros, seguir rigorosamente as “Normas de Segurança” referidas no cap.3.

4.1 Embalagem

A embalagem original foi projectada e realizada para proteger a máquina durante a expedição. Aconselha-se conservá-la para um eventual futuro transporte.

4.2 Operações preliminares

- Tirar da embalagem a máquina de café e posicioná-la em um lugar idóneo, que corresponda aos requisitos exigidos e descritos pelas normas de segurança (cap.3).
- Retirar o recipiente recolhe-gotas (12) da embalagem e colocá-lo na máquina.
- Certificar-se de que o recipiente recolhe-gotas com a grade (Fig.01-pos.12), a gaveta de fundos (10) e o grupo distribuidor de café (17) estejam colocados correctamente e de que a porta lateral (15) esteja fechada.
- Pegar na gaveta recolhadora de fundos a escova de limpeza (20), a chave do grupo distribuidor de café (19) e o doseador de café (21), que são fornecidos com a máquina e devem ser conservados ao alcance do utilizador.

i Se, ao ligar a máquina, o display sinaliza uma anomalia, significa que uma das partes descritas acima não foi posicionada correctamente. (Par.15)

4.3 Ligar a máquina pela primeira vez

- Abrir a tampa do reservatório da água e extrair o reservatório (Fig.03). Enxaguar e encher o reservatório com água potável fresca; aconselha-se não superar a referência assinalada com “MÁX.”. Recolocar o reservatório da água na sua sede apropriada e reposicionar a tampa sobre o mesmo (Fig.04).

! Colocar no reservatório (9) sempre e somente água fresca, sem gás. Água quente e também outros líquidos podem danificar o reservatório e/ou a máquina.

Não colocar a máquina para funcionar sem água: assegurar-se de que haja água suficiente no interior do reservatório.

- Levantar a tampa (2) e colocar café em grão no porta-café (1).

! Usar sempre e somente café em grão. Café em pó, liofilizado, além de outros objectos danificam a máquina.

- Reposicionar a tampa do porta-café (1).
- Certificar-se de que o interruptor geral (7) esteja na posição (O). Colocar a ficha (11) numa tomada adequada.
- A máquina se apresenta com o interruptor geral na posição (0); para ligá-la é suficiente pressionar o botão; a máquina começa a se aquecer e no display aparece:

ENXAGUAR
ESPERAR ...

Quando for atingida a temperatura certa, a máquina realiza um ciclo de enxaguadura.

- Para carregar o circuito, direccionar o tubo de vapor (Fig.01-pos.14) sobre o recipiente recolhe-gotas, colocar uma chávena ou um recipiente adequado abaixo do tubo de vapor.
 - Rodar o botão (Fig.09) no sentido anti-horário e esperar até que saia água regularmente do tubo de vapor; para interromper a distribuição de água, rodar o botão no sentido horário.
- Durante a operação aparece no display:

ÁGUA QUENTE
ESPERAR ...

i Nota: Antes de colocar a máquina para funcionar pela primeira vez depois de um longo período de inactividade, se o reservatório foi esvaziado completamente, é obrigatório carregar o circuito da máquina. Além disto, o circuito deve ser carregado sempre que for indicado no display.

PURGAR



PORTUGAL

- Terminada a fase de aquecimento aparece no display:

SELECC. FUNCAO
PRONTO A FUNC.

- Terminadas as operações acima descritas, a máquina está preparada para o uso.
- Para distribuir café, água quente ou vapor e utilizar correctamente a máquina, seguir com atenção as instruções que seguem.

5 MOEDOR DE CAFÉ (FIG.02)

⚠ Atenção! A alavanca de regulação da moagem, situada abaixo do recipiente de café (Fig.02), deve ser rodada somente quando o moedor de café estiver a funcionar. Não inserir café em pó e/ ou liofilizado no porta-café em grão.

É proibido introduzir qualquer material que não seja café em grão. O moedor de café contém órgãos em movimento que podem ser perigosos; proibido introduzir os dedos e/ou outros objectos.

Antes de intervir, por qualquer motivo, no interior do porta-café, desligar o interruptor geral (7) e retirar a ficha da tomada de corrente. Não colocar café em grão quando o moedor de café estiver a funcionar.

A qualidade e o gosto do café dependem, além da mistura utilizada, também do grau de moagem.

A máquina possui uma alavanca (Fig.02) para a regulação do grau de moagem. Para mudar o grau de moagem, deslocar a alavanca quando o moedor de café estiver a funcionar; os números apresentados na máquina indicam o grau de moagem.

Todos os aparelhos são regulados na fábrica num grau de moagem médio: se a moagem for fina demais é necessário deslocar a alavanca em direcção a valores mais altos; se a moagem for grossa demais é necessário deslocar a alavanca em direcção a valores mais baixos. A variação do grau de moagem será notada somente depois da distribuição de três a quatro cafés.

Usar misturas de café em grãos para máquinas

expresso. Evitar utilizar graus de moagem em posições extremas (Ex.1 - 8); nestes casos usar misturas de cafés diferentes. Conservar o café em local fresco, num recipiente hermeticamente fechado.

A moagem deve ser regulada caso o café não seja distribuído de modo ideal:

Distribuição rápida demais = moagem grossa demais > colocar a alavanca em valores mais baixos;

Distribuição em gotas e/ou ausente = moagem fina demais > colocar a alavanca em valores mais altos.

6 REGULAÇÃO DOSE CAFÉ (FIG.05)

Na máquina é possível regular a quantidade de café (dose) que se deseja moer. A dose é programada, pelo fabricante, com um valor que satisfaz a maior parte das exigências.

Ao deslocar a alavanca (Fig.05), situada dentro da porta (15), em direcção à direita aumenta-se a dose de café moído; ao deslocar a alavanca para a esquerda, diminui-se a dose de café moído.

A regulação da dose deve ser efectuada antes de pressionar a tecla de preparação café.

Este sistema permite obter uma preparação perfeita, com todos os tipos de café presentes no comércio.

7 PREPARAÇÃO CAFÉ

i Nota: Caso a máquina não prepare café, verificar se o reservatório apropriado contém água suficiente.

- Antes de distribuir café verificar se o reservatório de água e o reservatório de café estão cheios e se o display mostra:

SELECC. FUNCAO
PRONTO A FUNC.

- Posicionar 1 ou 2 chávenas debaixo dos bicos de preparação; podes regular a altura do distribuidor, afastando-o manualmente para cima ou para baixo (Fig.13), de modo que se adapte às suas chávenas.





PORTUGAL

7.1 Preparação com café em grão

- Para preparar o café é preciso pressionar a tecla de distribuição de café (22, 23 ou 24); no display é indicado (por exemplo)

1 EXPRESSO

Para preparar um café posicionar somente uma chávena debaixo dos bicos de distribuição de café e pressionar uma vez o botão (22, 23 ou 24); para preparar 2 cafés, posicionar duas chávenas debaixo dos bicos de distribuição de café e pressionar 2 vezes seguidas o botão (22, 23 ou 24); no display aparece:

2 EXPRESSOS

Nesta modalidade de funcionamento, a máquina providencia automaticamente a moagem e dosagem da quantidade correcta de café; a preparação de dois cafés requer dois ciclos de moagem e dois ciclos de preparação, geridos automaticamente pela máquina.

- Sucessivamente inicia-se o ciclo de preparação.
- Depois de ter completado o ciclo de pré-infusão, o café começará a sair pelo bico distribuidor (Fig.01- pos. 13).

A preparação do café será interrompida automaticamente quando será alcançado o nível programado (ver par. 7.3); de qualquer forma, é possível interromper a preparação do café pressionando a tecla (Fig.01-pos.22, 23 ou 24) .

7.2 Preparação com café em pó

i Para utilizar esta função é necessário retirar o medidor (Fig.01- pos.21) para dosear o café em pó do interior da máquina.

! Inserir no doseador (5) só café em pó para máquina expresso; café em grão, liofilizado, e outros materiais, inseridos neste doseador, danificam a máquina.

! É proibido inserir os dedos no interior do doseador de café em pó; há órgãos em movimento.

Para retirar a quantidade correcta de café em pó para inserir no doseador, utilizar somente o medidor (21) fornecido junto com a máquina. Inserir um só medidor de café em pó, por vez, para obter dois cafés é obrigatório efectuar dois ciclos separados, um após o outro.

- Pressionar o botão (25) para seleccionar a função; no display aparece

SELECC. FUNCAO
CAFE MOIDO

- Levantar a tampa do doseador de café em pó.
- Retirar uma dose de café com o medidor; tirar a quantidade de café em pó em excesso presente no medidor.
- Deitar o café em pó no interior do doseador (Fig.08).
- Fechar a tampa do doseador de café em pó.
- Para preparar o café é preciso pressionar a tecla de distribuição de café (22, 23 ou 24); no display aparece (por exemplo)

1 EXPRESSO
CAFE MOIDO

- Inicia-se o ciclo de preparação.
- Depois de ter completado o ciclo de pré-infusão, o café começará a sair pelo bico distribuidor (13). A preparação do café será interrompida automaticamente quando será alcançado o nível programado (ver par. 7.3); de qualquer forma, é possível interromper a preparação do café pressionando a tecla (22 23 ou 24).
- Em seguida, a máquina coloca-se automaticamente no modo de funcionamento normal (vide Parág. 7.1).

7.3 Regulação da quantidade de café para cada chávena

A máquina foi programada para preparar três tipos de café: café expresso com o botão (22), café normal com o botão (23) e café longo com o botão (24). Para adaptar os valores programados às dimensões das chávenas, colocar a chávena debaixo do distribuidor (13), pressionar a tecla de distribuição do café desejado (22, 23 ou 24) e mantê-la pressionada; no display aparece (por exemplo):

1 EXPRESSO
PROGRAMA QUANT.



PORTUGAL

Esperar que a chávena seja enchida com a quantidade desejada e, então, soltar a tecla.

i **Advertência:** manter a tecla (22, 23 ou 24) pressionada durante todo o processo de preparação do café.

Deste modo a máquina está programada para preparar o café que você deseja.

8 FORNECIMENTO DE ÁGUA QUENTE

! **Atenção:** no início do processo podem verificar-se pequenos jactos de água quente: perigo de queimaduras. O tubo distribuidor de água quente pode alcançar temperaturas elevadas: evitar tocá-lo directamente com as mãos.

- Antes de fornecer água quente, verificar se no display aparece

SELECC. FUNCAO
PRONTO A FUNC.

Com a máquina pronta para a distribuição do café, proceder do seguinte modo.

- Colocar a chávena ou um recipiente debaixo do tubo de água quente/vapor (Fig.09).
- Abrir, rodando no sentido anti-horário o botão, tal como indicado na Fig.09. O display mostra:

ÁGUA QUENTE

- Retirar a quantidade desejada de água quente; para interromper o fornecimento de água quente rodar o botão no sentido horário. O display mostra:

SELECC. FUNCAO
PRONTO A FUNC.

9 EMISSÃO VAPOR / PREPARAÇÃO DE CAPPUCCINO

i O vapor pode ser utilizado para bater o leite para o cappuccino, mas também para o aquecimento de bebidas.

! **Perigo de queimaduras!**
No início da emissão podem verificar-se pequenos jactos de água quente. O tubo distribuidor pode alcançar temperaturas elevadas: evitar tocá-lo directamente com as mãos.

- Com a máquina pronta para distribuir café, pressionar a tecla (26). A máquina precisa de um tempo para o pré-aquecimento. O display mostra durante o aquecimento:

VAPOR
AQUECIMENTO

- Quando a máquina estiver pronta para a distribuição do vapor aparece no display:

VAPOR
PRONTO A FUNC.

- Direcctionar o tubo de vapor (14) acima do recipiente recolhe-gotas (12), colocar uma chávena ou um recipiente adequado abaixo do bico do tubo de vapor. Abrir o botão (16) "Água quente/vapor" por alguns instantes, para que a água residual saia do tubo de vapor; em pouco tempo começará a sair somente vapor.
- Fechar o botão (16).
- Encher com leite frio 1/3 do recipiente que se deseja utilizar para preparar o cappuccino.

i Para garantir um melhor resultado na preparação do cappuccino, o leite e a chávena utilizada devem estar frios.

- Mergulhar o tubo do vapor no leite a ser aquecido e abrir o botão (16), fazer rodar o recipiente com movimentos lentos de baixo para cima, para tornar mais uniforme a formação da espuma (Fig.10).
- Depois de ter utilizado o vapor pelo tempo desejado, fechar o botão (16).
- O mesmo sistema pode ser utilizado para o aquecimento de outras bebidas.
- Limpar, depois desta operação, o tubo do vapor com um pano húmido.
- Quando a distribuição de vapor tiver terminado, desactivar a função pressionando a tecla (26).





PORTUGAL

9.1 Passagem de vapor a café

- Ao passar de distribuição de vapor para distribuição de café o display indica:

TEMPER. EXCESS.

a máquina está com excesso de temperatura e não pode distribuir café.

- Para poder distribuir café, é necessário descarregar a água; colocar uma chávena ou um recipiente adequado abaixo do bico do tubo de vapor. Abrir o botão de vapor (16); no display aparece:

ÁGUA QUENTE
TEMPER. EXCESS.

- Quando a mensagem

TEMPER. EXCESS.

não for mais vista pode-se interromper a distribuição de água, rodando o botão de vapor no sentido horário (16). A máquina se coloca novamente em funcionamento normal; o display mostra:

SELECC. FUNCÃO
PRONTO A FUNC.

10 LIMPEZA E MANUTENÇÃO

Limpeza genérica

- A manutenção e a limpeza podem ser efectuadas somente quando a máquina está arrefecida e desligada da rede eléctrica.
- Não mergulhar a máquina em água e não inserir os componentes na máquina de lavar louça.
- Não utilizar objectos afiados ou produtos químicos agressivos (solventes) para a limpeza.
- Não enxugar a máquina e/ou os seus componentes num forno de microondas e/ou convencional.
- Aconselha-se limpar diariamente o reservatório da água, fazendo a troca da água.
- Limpar o doseador de café em pó diariamente; pegar a escovinha fornecida junto com a máquina e limpar o doseador.

- Para a limpeza do aparelho utilizar um pano macio humedecido com água.
- Limpar o vão de serviço e o grupo distribuidor.
- Recomendamos esvaziar e limpar o recipiente recolhe-gotas todos os dias (12), a gaveta recolhedora de fundos (10) e a gaveta pequena situada abaixo do grupo distribuidor (Fig.18); para fazer esta operação é necessário abrir a porta lateral; em seguida, pode-se esvaziar e limpar todos os componentes.

10. 1 Grupo distribuidor

i O grupo distribuidor (17) deve ser limpadado cada vez que se enche o porta-café em grão, ou de qualquer maneira, ao menos uma vez por semana.

- Desligar a máquina pressionando o interruptor (7) na posição (O) e retirar a ficha da tomada de corrente da parede.
- Abrir a porta de serviço (15), em seguida retirar a gaveta recolhedora de fundos.
- Retirar o grupo distribuidor segurando-o pelo próprio puxador e pressionar a tecla indicada pela escritura "PRESS" (Fig.15).
- Assegurar-se que os dois filtros de aço estejam livres de qualquer resíduo de café. O filtro superior pode ser retirado desparafusando, no sentido anti-horário, o perno de plástico com a chave apropriada, fornecida junto com a máquina. (Fig.17).
- O grupo distribuidor pode ser lavado só com água quente sem detergente. Sendo assim, lavá-lo e enxugar cuidadosamente todos os seus componentes.
- Montar de novo o filtro e parafusar de novo, com cuidado, o perno de plástico utilizando a chave apropriada.
- Limpar com cuidado o vão interno da máquina.
- Segurando pelo próprio puxador, introduzir de novo o grupo distribuidor no vão apropriado até enganchá-lo (Fig.19).
- Colocar a gaveta recolhedora de fundos.
- Fechar a portinha (15).

11 DESCALCIFICAÇÃO

A formação de calcário acontece com o uso do aparelho; a descalcificação é necessária a cada



PORTUGAL

3 ou 4 meses, quando se observa uma redução da vazão da água ou quando no display aparece a mensagem

DESCALCIFIC.
PRONTO A FUNC.

i Caso se deseje efectuar a descalcificação pessoalmente, pode-se utilizar um produto descalcificante para máquinas de café do tipo não tóxico e/ou nocivo, facilmente encontrado no comércio.

! Atenção! Não utilizar em nenhum caso o vinagre como descalcificante.

! Atenção: a solução distribuída deve ser eliminada de modo idóneo; não utilizá-la para fins alimentares.

A descalcificação pode ser realizada manualmente ou feita com a máquina em modo automático.

11.1 Descalcificação convencional

- Preparar a solução descalcificante seguindo as instruções para o uso na embalagem do próprio produto.
- Com a máquina desligada retirar o reservatório de água, esvaziá-lo e colocar nele a solução descalcificante; recolocar o reservatório na máquina.
- Ligar a máquina através do interruptor geral.
- Pôr um recipiente de tamanho adequado abaixo do tubo de vapor (14) e abrir o botão de água quente/vapor (16); distribuir cerca de 3 dl da solução descalcificante e fechar o botão (16).
- Desligar a máquina através do interruptor geral e deixar com que a solução aja por aproximadamente 15 minutos.
- Repetir o procedimento até o esvaziamento completo do reservatório com a solução descalcificante.
- Depois da descalcificação, aquecer bem o reservatório de água (9) e enchendo-o com água fria potável.
Ligar novamente a máquina e enxaguar bem os circuitos, fazendo com que a água saia (cerca de 1,4 litros) do tubo de vapor (14),

como descrito no capítulo 8. Deste modo não sobram resíduos que possam alterar o sabor do café.

- A máquina está novamente pronta para ser usada. **Para cancelar a mensagem**

DESCALCIFIC.

pressionar a tecla "ENT" para entrar na programação

Com a tecla "▲" ou "▼" seleccionar a função:

SEGN. DESCALCIF.

e activá-la com a tecla "ENT".

Aparece a mensagem:

SEGN. DESCALCIF.
NAO

- Com as teclas "▲" ou "▼" seleccionar:

SEGN. DESCALCIF.
SIM

- Pressionando novamente a tecla "ENT", ajusta-se em zero o contador do calcário.
- Para sair da programação, pressionar a tecla "ESC".

11.2 Descalcificação automática

- Preparar a solução descalcificante seguindo as instruções para o uso na embalagem do próprio produto.
- Com a máquina desligada retirar o reservatório de água, esvaziá-lo e colocar nele a solução descalcificante; recolocar o reservatório na máquina.
- Pressionar a tecla "ENT". Com a tecla "▲" ou "▼" seleccionar a função

DESCALCIFIC.

e activá-la com a tecla "ENT".

- Manter um recipiente com tamanho adequado (com capacidade mínima de 1 litro) abaixo do tubo de vapor (14) e abrir o botão de água quente/vapor (16). Aparece a mensagem

APARELHO EM
DESCALCIFIC.

e o programa automático de descalcificação inicia.



PORTUGAL

Ele funciona em intervalos até quando aparecer a indicação

DESCALCIFIC.
TERMINADA

- Fechar o botão de água quente/vapor (16) e pressionar a tecla "ENT".
Aparece a indicação

LIMP. MÁQUINA
ENCHER DEP. ÁGUA

Em seguida, aquecer bem o reservatório de água, enchê-lo com água fria potável e introduzi-lo novamente no aparelho.

- Manter novamente um recipiente com tamanho adequado abaixo do tubo de vapor (14) e abrir o botão de água quente/vapor (16). Fazer com que todo o conteúdo do reservatório esorra lentamente pelo tubo de vapor (14) até aparecer a mensagem

LAVAGEM
TERMINADO

- Fechar o botão (16).
- No final da descalcificação, pressionar a tecla "ESC" para sair do programa.
Aparece a mensagem

ENCHER DEP. ÁGUA

i Nota: Depois da descalcificação cancelar a mensagem "DESCALCIFIC.", como descrito no parág. 11.1

i Advertência: o programa de descalcificação e o enxágue duram aproximadamente 40 minutos.

Caso seja utilizado um produto diferente daquele aconselhado, recomenda-se respeitar sempre as instruções da casa fabricante, referidas na confecção do produto descalcificante.

12 PROGRAMAÇÃO DAS FUNÇÕES DA MÁQUINA

i O utilizador pode modificar alguns parâmetros de funcionamento da máquina, de acordo com as próprias exigências.

12.1 Comando "ENT"

Para programar as funções é obrigatório entrar no modo de programação, pressionar a tecla (25) "ENT" da máquina quando esta estiver na condição de repouso.

Pressionar a tecla (25) "ENT" e mantê-la pressionada até aparecer no display

IDIOMA *
ENXAGUAR

Para seleccionar a função desejada, pressionar a tecla "▲" para subir para a linha de cima e pressionar a tecla "▼" para descer nas indicações no display. Para sair da programação pressionar a tecla "ESC".

12.2 Escolha de cada função

Seleccionar com a tecla "▲" ou "▼" a função desejada. Com a tecla "ENT" activar a função desejada; as variáveis que podem ser seleccionadas podem ser percorridas com a tecla "▲" ou "▼"; para memorizar a variável pressionar a tecla "ENT".

i Nota: com a tecla "ESC" pode-se interromper a qualquer momento a programação, sem memorizar as mudanças; esta operação pode ser efectuada somente antes de ter pressionado a tecla "ENT".

12.3 Descrição das funções programáveis

IDIOMA

Com esta função pode-se mudar o idioma do display. Pode-se escolher entre italiano, alemão, português, espanhol, inglês, francês e holandês. Geralmente o aparelho é programado na língua do país ao qual é destinado.

- Em modo de programação, com a tecla "▲" ou "▼" escolher a função:

IDIOMA

e depois activá-la com a tecla "ENT".



PORTUGAL

Aparece a indicação:

LINGUA
PORTUGUES

Com a tecla "▲" ou "▼" seleccionar o idioma desejado e com a tecla "ENT" memorizá-la.

ENXAGUADURA

Logo após a fase de aquecimento, o aparelho elimina automaticamente a água que restou nos condutos internos para garantir que a distribuição de café seja feita somente com água fria.

A função é activada pelo fabricante.

- Para desactivá-la, seleccionar a função com a tecla "▲" ou "▼" em modo de programação

ENXAGUAR

e activá-la com a tecla "ENT". Aparece a escrita:

ENXAGUAR
LIGADO

Agora com a tecla "▲" ou "▼" seleccionar

ENXAGUAR LIGADO ENXAGUAR DESLIGADO

e memorizar a escolha com a tecla "ENT".

Aconselhamos escolher a função .

ENXAGUAR
LIGADO

DUREZA DA ÁGUA

A água corrente tem mais ou menos calcário dependendo da região. Por este motivo o aparelho pode ser regulado de acordo com o grau de dureza da água da localidade à qual está destinado, num valor expresso em uma escala de 1 a 4.

O aparelho está já programado num valor médio (dureza 3). A dureza da água no aparelho deve ser regulada de acordo com o

teor de calcário e com o grau de dureza da água, que pode ser medido com a tira fornecida junto com a máquina.

Mergulhar rapidamente (1 segundo) a tira fornecida na água e agitá-la levemente. Após um minuto os resultados do teste serão visíveis na tira.

- Em modo de programação, com a tecla "▲" ou "▼" seleccionar a função:

DUREZZA AGUA

e activá-la com a tecla "ENT".

- Aparece a escrita:

DUREZZA AGUA
DUREZA 3

- Verificar, na tira mergulhada anteriormente na água, quantos quadrados mudaram de cor.

- Seleccionar a dureza correcta da água com a tecla "▲" ou "▼" (ex. 2 quadrados = Dureza 2) e memorizá-la com a tecla "ENT"

⚠ Advertência: descalcificar o aparelho quando for atingida a quantidade relativa à dureza da água.

No display aparece a escrita:

DESCALCIFIC.
PRONTO A FUNC.

AQUECEDOR DE CHÁVENAS

Esta função permite activar o aquecedor de chávenas presente na cobertura da máquina.

- No modo programação, com a tecla "▲" ou "▼" seleccionar a função

AQUECEDOR

e activá-la com a tecla "ENT".

- neste ponto aparece a indicação; escolher





PORTUGAL

se deseja



com a tecla "▲" ou "▼", e pressionar a tecla "ENT" para confirmar a escolha.

TEMPERATURA

Esta função permite obter um café mais ou menos quente, regulando a temperatura da água (Mínima, baixa, média, alta e máxima).

- Em modo de programação, com a tecla "▲" ou "▼" escolher a função

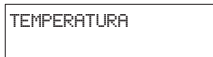

depois activá-la com a tecla "ENT". Aparece, por exemplo, a escrita:

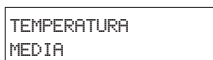

- Com a tecla "▲" ou "▼" seleccionar a temperatura desejada e memorizá-la com a tecla "ENT".

PRÉ-INFUSÃO

O processo de pré-infusão, com o qual o café é levemente humedecido antes da infusão propriamente dita, ressalta o aroma do café, que fica com um sabor excelente.

- Com a tecla "▲" ou "▼" seleccionar a função:

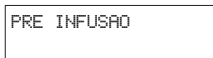

depois activá-la com a tecla "ENT". Aparece a escrita:

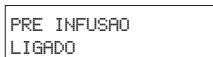

- Com a tecla "▲" ou "▼" escolher se desactivar a função

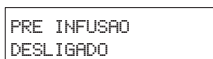

Ou se tornar esta fase mais longa

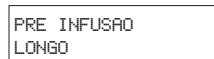

para exaltar o sabor do seu café.

- Memorizar a escolha com a tecla "ENT".

PRÉ-MOAGEM

Com o processo de pré-moagem o aparelho mói duas vezes: a primeira para o tipo de café seleccionado, a segunda para o café sucessivo (ainda não seleccionado).

i Esta função convém somente se devem ser preparados contemporaneamente vários cafés (por ex., durante uma visita, uma festa).

- Em modo de programação, com a tecla "▲" ou "▼" seleccionar a função

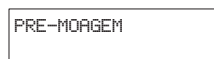

Activá-la com a tecla "ENT".

- Aparece a escrita

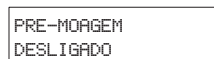

Escolher o que se deseja com a tecla "▲" ou "▼" e memorizar com a tecla "ENT".

TOTAL CAFÉ

Esta função permite ver quantos cafés o aparelho já preparou.

- Em modo de programação, com a tecla "▲" ou "▼" seleccionar a função

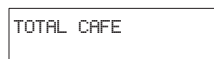

Activá-la com a tecla "ENT". Aparece, por ex., a escrita

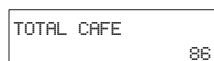



PORTUGAL

DESCALCIFICAÇÃO

Esta função permite descalcificar o aparelho com o programa integrado. Quando for atingido o nível da água estabelecido de acordo com o grau de dureza da água, aparece no display a indicação

DESCALCIFIC.
PRONTO A FUNC.

O aparelho deve ser descalcificado o quanto antes.

- No modo programação, com a tecla "▲" ou "▼" seleccionar a função

DESCALCIFIC.

e depois activá-la com a tecla "ENT".
Neste ponto aparece a indicação

DESCALCIFIC.

i Advertência: antes de iniciar o programa de descalcificação, ler atentamente as advertências "Descalcificação" no Cap.11. Nunca descalcificar o grupo distribuidor. Nunca pressionar a tecla preparação café (22, 23, 24), quando houver solução descalcificante no reservatório. O grupo distribuidor pode sofrer danos.

SINALIZAÇÃO PARA DESCALCIFICAÇÃO

Esta função permite cancelar a mensagem "DESCALCIFIC." depois que for feita a descalcificação da máquina.

- No modo programação, com a tecla "▲" ou "▼" seleccionar a função

SEGN. DESCALCIF.

e activá-la com a tecla "ENT".
Aparece a mensagem:

SEGN. DESCALCIF.
NAO

- Com as teclas "▲" ou "▼" seleccionar:

SEGN. DESCALCIF.
SIM

- Pressionando novamente a tecla "ENT" ajusta-se em zero o contador de calcário.

- Se for seleccionada esta função sem que tenha aparecido no display a mensagem "DESCALCIFIC.", aparece a seguinte indicação:

QUANTIDADE AGUA
NAO SUPERATO

Retomar a programação pressionando a tecla "ESC".

i Advertência: se não se deseja ajustar o contador em zero, pressionar a tecla "ESC".

i Importante: depois da descalcificação normal, recomenda-se ajustar o contador do calcário em zero. Deste modo, não se corre o risco de esquecer de descalcificar o aparelho.

TEMPORIZADOR

É possível programar o aparelho de modo que, após um certo intervalo de tempo, ele mude automaticamente da função

SELECC. FUNCAO
PRONTO A FUNC.

à de

STANDBY

Pode ser regulado de 0 a 12 horas, com subdivisões de 15 minutos.

A função de temporização recomeça do zero depois de cada distribuição.

A indicação "0:00" significa que o temporizador está desligado.

- No modo programação, com a tecla "▲" ou "▼" seleccionar a função

TEMPORIZ.





PORTUGAL

e activá-la com a tecla "ENT". Aparece a mensagem

APARELHO. DESL.
APOS 0:00

- Com a tecla "▲" ou "▼" escolher o tempo desejado e memorizá-lo com a tecla "ENT".

CICLO DE LAVAGEM

Com esta função executa-se o ciclo de lavagem com água das partes ligadas à preparação do café.

 **Durante o ciclo de lavagem é aconselhável que uma pessoa esteja presente para supervisionar a operação.**

- Para dar início ao ciclo de lavagem seleccionar com a tecla "▲" ou "▼" a função

CICLO D. LAVAGEM

para entrar na função, pressionar a tecla "ENT". Pressionar novamente a tecla "ENT" para dar início ao ciclo de lavagem.

- O ciclo de lavagem terá terminado quando aparecer no display:

ENCHER DEP. AGUA

Neste ponto, encher o reservatório de água e a máquina automaticamente entrará no modo de funcionamento normal. No display aparecerá:

SELECC. FUNCAO
PRONTO A FUNC.

REGOLAÇÕES DE FÁBRICA

Esta função permite restabelecer os parâmetros da máquina definidos pela empresa fabricante.

- No modo programação, com a flecha "▲" ou "▼", seleccionar a função

REINI. PRINCIPAL

depois activá-la com a tecla "ENT". Neste ponto aparece a indicação:

REINI. PRINCIPAL
NAO

- Escolher se deseja-se restabelecer os parâmetros com a tecla "▲" ou "▼", e pressionar a tecla "ENT" para confirmar a escolha.

 **Advertência: ao restabelecer todos os parâmetros de fábrica perdem-se todas as definições personalizadas reguladas na máquina.**

13 INFORMAÇÕES DE CARÁCTER JURÍDICO

- As presentes instruções para o uso contém as informações necessárias para o uso correcto, para as funções operativas e a manutenção cuidadosa do aparelho.
- Estes conhecimentos e a observância das presentes instruções representam a premissa para um uso sem perigo no pleno respeito da segurança relativa ao funcionamento e à manutenção do aparelho. Caso se queira haver ulteriores informações ou se surgirem problemas particulares, que as presentes instruções para o uso não tenham explicado com suficiente clareza, pedimos para contactar o revendedor local ou directamente a empresa fabricante.
- Além disto, gostaríamos de salientar que o conteúdo destas instruções para o uso não é parte de uma convenção precedente ou já existente, de um acordo ou de um contrato legal, que não mudam a essência do mesmo.
- Todas as obrigações do fabricante baseiam-se no relativo contrato de compra/venda que contém também o regulamento completo e exclusivo no que se refere à cobertura da garantia.
- As normas de garantia contratuais não são limitadas nem prolongadas com base nas presentes explicações.
- As instruções para o uso contém



PORTUGAL

informações protegidas pelo direito de autor.

- Não é permitido fotocopiá-las ou traduzi-las em um outro idioma, sem prévio acordo escrito por parte do Fabricante.

14 ELIMINAÇÃO

- Tornar inutilizáveis os aparelhos que não estão mais em uso.
- Retirar a ficha da tomada e cortar o fio eléctrico.
- Entregar os aparelhos que não estão mais em uso num centro de recolhimento idóneo.

15 SINALIZAÇÕES DO DISPLAY

Através do display a máquina guia o utilizador ao correcto uso da mesma.

A seguir são apresentadas as mensagens de alarme que não permitem a distribuição do café e o que o utilizador deve fazer para usar correctamente a máquina.

STANDBY

- Pressionar a tecla (27).

DESCALCIFIC.
PRONTO A FUNC.

- Descalcificar a máquina (ver Cap.11)

ENCHER DEP. AGUA

- Encher o reservatório de água (9) com água fria potável.

FALTA CAFE
PRONTO A FUNC.

- Encher o recipiente com café em grãos e reiniciar o ciclo de preparação do café.

ESVAZIAR FUNDOS

- Retirar a gaveta recolhadora de fundos (10) e esvaziá-la, jogando os restos num recipiente adequado.

i **Nota importante:** a gaveta recolhe fundos deve ser esvaziada somente quando a máquina estiver ligada. A gaveta deve ser sempre extraída por, no mínimo, 5 segundos. O esvaziamento da gaveta com a máquina desligada não permite a preparação de café quando a máquina for ligada novamente.

FALTA GRUPO

- Inserir o grupo distribuidor correctamente (17).

FALTA DEP. BOR.

- Inserir correctamente o recipiente recolhe gotas (12) e a gaveta recolhe fundos (10).

TEMPER. EXCESS.

- A máquina está com excesso de temperatura e não pode distribuir café. (ver Parár.9.1)

MOINHO BLOQUEAD

BLOQ. AQUECIM.

- Contactar um centro de assistência autorizado.



PORTUGAL

16 ANOMALIAS , CAUSAS E REMÉDIOS

Problemas	Causas	Remédios
A máquina não liga	A máquina não está ligada à corrente eléctrica	Ligar a máquina à corrente eléctrica
O café não é bastante quente	As chávenas para café estão frias	Aquecer as chávenas para café
A água quente ou vapor não saem	O furo do tubo do vapor está obstruído	Limpar o furo do tubo do vapor com uma agulha
O café sai lentamente	Café muito fino	Mudar a mistura de café ou regular a moagem como no (Par.5).Diminuir a dose (Par.6)
	Grupo distribuidor sujo	Limpar o grupo distribuidor (Par.10)
O café tem pouco creme	A mistura não é indicada ou o café não é fresco de torrefacção ou foi moído muito grosso	Mudar mistura de café ou regular a moagem como no Par. 5. Aumentar a dose (Par.6)
A máquina leva muito tempo para aquecer-se ou a quantidade de água que sai do tubo é limitada	O circuito da máquina está impregnado do calcário	Descalcificar a máquina
O grupo distribuidor não pode ser retirado	Grupo distribuidor está fora da posição	Ligar a máquina. Fechar a portinha de serviço. O grupo distribuidor retorna automaticamente à posição inicial
	Gaveta recolhe fundos de café inserida	Retirar a gaveta recolhe fundos de café antes de extrair o grupo de distribuição.
O café não sai	Grupo sujo	Limpar o grupo
	Dose alta	Diminuir a dose
O café sai para fora do distribuidor	Distribuidor não em posição correcta	Recolocar o distribuidor na posição
	Distribuidor obstruído	Limpar o distribuidor e os seus furos para saída
O café sai velozmente	Pouco café no interior do porta-café	Encher o porta-café com café em pó não liofilizado
	Mistura de café grossa	Mudar o tipo de mistura
	Dose baixa	Aumentar a dose



Type SUP015ST



COD. DM1075/078 REV. 01 DEL 09/04/04

GAGGIA®

GAGGIA S.p.A.

20087 Robecco sul Naviglio - MI - Italia

Tel. +039 02 94 99 31

Fax +039 02 94 70 888

Internet: www.gaggia.it

E-mail: gaggia@gaggia.it

